



# + TÜREN KATALOG

Frühjahr 2020



# WILLKOMMEN BEI JELD-WEN

ENTDECKEN SIE UNSERE EINZIGARTIGEN TÜR-VARIATIONEN  
FÜR EIN HARMONISCHES GESAMTBILD.



# INHALT

Einleitung	6	Furnier Türen	68
Nachhaltigkeit   Wohngesundheit	10	Ticino	70
		Living	72
		Classic	74
Weiße Türen	14		
Planar	16	Landhaustüren	76
Carisma	18		
Venetia	20	Schiebetüren	82
Lombardo	22		
Lucera	26	Glastüren	92
Satura	27	Ganzglastüren Trend-Design	94
Optima 30, Weiß lackiert	28	Ganzglastüren Basic 2	98
		Ganzglastüren Basic	100
		Ganzglastüren Motiv	102
		Holzglastüren	104
		Glasrahmentüren	106
Stiltüren	30		
Altera	32	Funktionstüren	108
Scalea	34	Einbruchschutz	110
Stiba Plus	36	Klimaklasse	112
Stiltüren Massiv	40	Schallschutz	114
Opus	44	Feucht- und Nassraum	116
Blankenese	46		
		Zubehör	118
DuriTop-Collection	48	Modellübersicht und Maßtabelle	140
Laminatoberflächen			
Mattlack-Oberflächen	56		
Urban-Collection	60		
Schichtstoffoberflächen			
Uni Farben	62		
Uni Trend	64		
Holz-Repro	66		



# UNSERE TÜREN

Was muss eine Tür können? Wir von JELD-WEN glauben, sie muss vor allem eins: Zu Ihnen passen. Und das möglichst lange.

Denn Türen sind in Ihrem Zuhause ein ständiger Begleiter. Meist bleiben sie länger als jegliches andere Mobiliar. Das heißt, sie sollten nicht nur in Form und Funktionalität überzeugen, sondern auch in Bezug auf Qualität, Wohngesundheit und Nachhaltigkeit.

Sie wünschen sich ein harmonisches Gesamtbild? Haben aber unterschiedliche Anforderungen an Ihre Türen? Viele unserer Modelle – ob Innen- oder Wohnungseingangstüren, Glas- oder Holztüren, Bad- oder Küchentüren – haben wir mit einheitlichen Designelementen gestaltet. So lassen sich verschiedenste Türen zu einem optischen Ganzen vereinen.

Für all das steht JELD-WEN! Nicht umsonst gehen seit 1960 Menschen durch unsere Türen und das mittlerweile fast überall auf dem Globus.

Treten Sie ein in die Welt von JELD-WEN und lassen Sie sich von unserem vielfältigen Angebot für Ihr Zuhause inspirieren!



DESIGN & VARIANZ  
LANGLEBIGKEIT  
NACHHALTIGKEIT





# UNSER PLUS AN QUALITÄT

Jeden Tag entwickeln wir von JELD-WEN unsere Türen weiter, überprüfen uns selbst und lassen uns prüfen:

Alle unsere Produkte stellen wir nach nationalen und europäischen Normen und Richtlinien her. Wir sind nach **DIN ISO 9001:2015 zertifiziert** und erfüllen die dort gestellten Anforderungen eines **Qualitätsmanagementsystems**.

Zudem sind wir aktives Mitglied der **RAL Gütegemeinschaft Innentüren aus Holz und Holzwerkstoffen e.V.** und arbeiten in unterschiedlichen Normausschüssen mit: Für höchste Qualitätsansprüche.

**„Reliability for real life“** – mit diesem Versprechen stellen wir sicher, dass Sie sich in Ihrem täglichen Leben auf uns und unsere Türen verlassen können. Das ist unser Anspruch.

Erfahren Sie mehr dazu unter [www.jeld-wen.de](http://www.jeld-wen.de)









# UNSER PLUS AN NACH- HALTIGKEIT

Wir haben eine Mission: **So wenig Emissionen wie möglich!**

Deshalb sind unsere Türen aus **Holz**. Denn **Holz ist vollständig recycelbar** und verursacht einen weitaus **geringeren Energieverbrauch und CO2-Ausstoß**, als künstliche Materialien.

Unsere Umweltverantwortung reicht jedoch noch weiter: Wir kaufen unser Holz ausschließlich aus **nachhaltiger, zertifizierter Waldbewirtschaftung**. Dies lassen wir uns durch die **FSC®- und PEFC™-Siegel** bestätigen. Die beiden unterschiedlichen Zertifizierungssysteme sind weltweit anerkannt.

Für unseren Herstellungsprozess bedeutet das: **garantierte Nachhaltigkeit vom Baum bis zur fertigen Tür.**

Erfahren Sie mehr dazu unter  
[www.jeld-wen.de](http://www.jeld-wen.de)



# UNSER PLUS AN WOHN- GESUNDHEIT

Wir finden: nicht nur das Klima der Erde sollte geschützt werden, sondern auch das in Ihrem Zuhause. Nachhaltigkeit und Wohngesundheit gehen deshalb bei JELD-WEN Hand in Hand.

Seit 2009 sind wir als einziger Türenhersteller europaweit **Produktpartner des Sentinel Haus Instituts (SHI)**. Die strengen Richtlinien garantieren eine **optimale Qualität der Innenraumluft**.

Erfahren Sie mehr über gesundes Wohnen und darüber, was unsere Türen dazu beitragen können unter [www.jeld-wen.de](http://www.jeld-wen.de)





# UNSERE WEISSEN TÜREN

ZEITLOSE ELEGANZ



# PLANAR



**Planar 6830**, Brillant HP16 (nach RAL 9016)





**Planar 6830** mit extra breitem Falz



Der extra breite Falz unserer PLANAR sorgt dafür, dass die Tür geradezu vor der Wand zu schweben scheint.

## Planar für Holz- und Stahlzarge



**Planar 6830 in Holzzarge.**  
Tür, Zarge und Bandsystem,  
Brillant HP16 (nach RAL 9016).



**Planar 5630 in Stahlzarge.**  
Türfalz, Zarge und Bandsystem  
Farbton Orca.

# CARISMA



**Detail: Carisma 3001-Q**  
Weiß lackiert WL10 (nach RAL 9010)



**Detail: Carisma 3002-Q**  
Weiß lackiert WL10 (nach RAL 9010)

## Designverbund



**Carisma 30-1, Weißglas**

Die Trendtüren Carisma sind im Designverbund auch als Ganzglastüren in Weißglas erhältlich (siehe Seite 94).



Die 3D-Optik unserer  
CARISMA verleiht  
Ihren Räumen ein ganz  
besonderes Charisma.



**Carisma 3002-0**, Weiß lackiert WL10 (nach RAL 9010), Zarge Orca



Venetia 2910-3, stumpf

# VENETIA



Venetia 2900-4, stumpf



Venetia 2900-4 LÖ 62, stumpf



Venetia 2910-5, stumpf



Venetia 2910-5 LÖ 20, stumpf



Venetia 2900-1, stumpf



Silberfarbene Gestaltungselemente machen unsere VENETIA zum edlen und dennoch zurückhaltenden Hingucker.



Detail: eingelassene Lisene

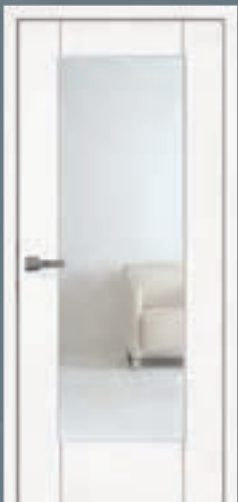

Venetia 2900-1 LÖ 20, stumpf



Venetia 2910-3, stumpf



Venetia 2910-3 LÖ 20, stumpf



Lombardo 2800-6\*, Zarge und Fräsungen in Tiefschwarz

# LOMBARDO

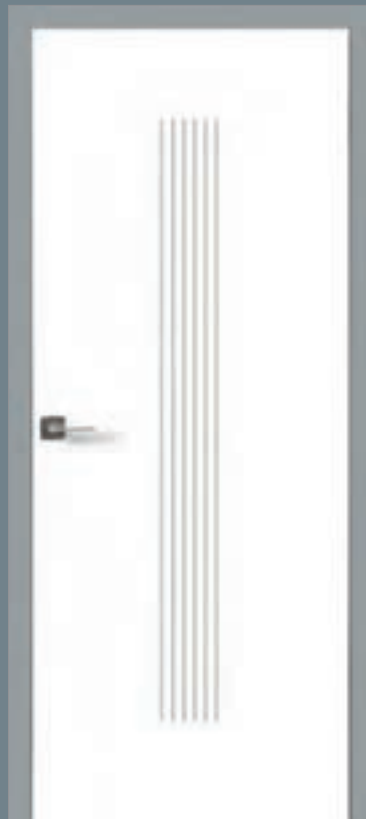

**Lombardo 2800-7**, stumpf  
Fräsungen und Zarge Flint Grey



**Lombardo 2810-3\***, stumpf



Mit farbig lackierten Fräsungen zieht unsere LOMBARDO die Blicke auf sich, ohne aufdringlich zu sein. Wählen Sie aus vier stilvollen Farben aus.

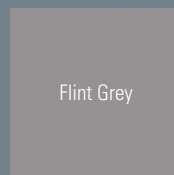
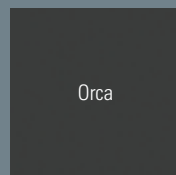
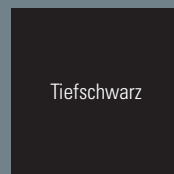
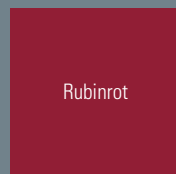

\* Modelle sind auch mit verkürzten Flächenfräsungen erhältlich (30 mm zur Türblattkante).



Alle Modelle sind in Weiß lackiert WL10 (nach RAL 9010) wie auch in Brillantweiß WL16 (nach RAL 9016) erhältlich.

# LOMBARDO



Lombardo 2810-5 LÖ 20



Lombardo 2810-8 LÖ 62



Unsere LOMBARDO ist auch mit verschiedenen Lichtausschnitten erhältlich.



Lombardo 2800-1 LÖ 20,  
stumpf



Lombardo 2810-3 LÖ 20,  
stumpf



Lombardo 2800-4 LÖ 62,  
stumpf







Lombardo 2810-3\*, stumpf



Lombardo 2810-5\*, stumpf



Lombardo 2810-2, stumpf



Lombardo 2810-8, stumpf

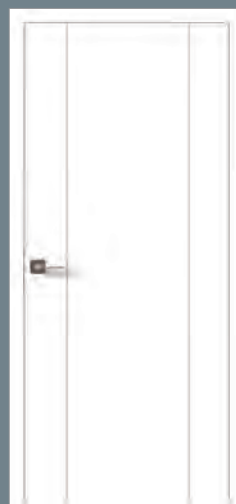

Lombardo 2800-1\*, stumpf

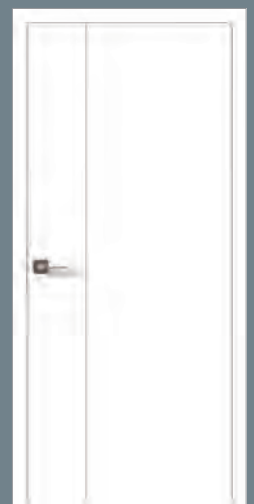

Lombardo 2800-4\*, stumpf



Alle Modelle sind stumpf einschlagend oder gefälzt erhältlich.



\* Modelle sind auch mit verkürzten Flächenfräsungen erhältlich (30 mm zur Türblattkante).



Lucera 1712 FW LÖ 20

# LUCERA



Lucera 1714 FW

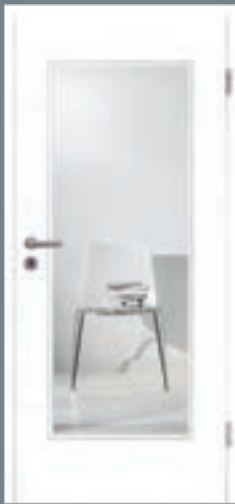

Lucera 1714 FW LÖ 20



Lucera 1712 FW



Lucera 1712 FW LÖ 20

Lieber geradlinig oder mit Schwung? Unsere LUCERA und unsere SATURA überzeugen mit unterschiedlichen Designelementen.



**Detail Lucera:** eingefräste Nut (Profiltiefe 1 mm)



**Detail Satura:** Geprägte Deckplatte

# SATURA



Satura 1603



Satura 1605



Satura 1603 LÖ 10



Satura 1605 LÖ 50



Satura 1605 LÖ 51



Für das gewisse Etwas:  
Unsere Glasleisten erhalten  
Sie in verschiedenen Farben.

# WEISS LACKIERT



**Optima 30**, stumpf  
Brillantweiß WL16  
(nach RAL 9016)



**Optima LÖ 20**  
Weiß lackiert WL10  
(nach RAL 9010)



**Optima LÖ 14**  
Weiß lackiert WL10  
(nach RAL 9010)



**Optima LÖ 40**  
DuriTop Uni Weißlack  
(nach RAL 9010)



**Optima LÖ 62 (schlosseitig)**  
Brillantweiß WL16 (nach RAL 9016)  
Glasleiste: DuriTop Spezial Orca

# UNSERE STIL- TÜREN

WEISS MIT STARKEM  
CHARAKTER





Altera 8904 LA, stumpf

# ALTERA



Altera 8901



Altera 8901 LA



Altera 8902 S



Altera 8902 S LA

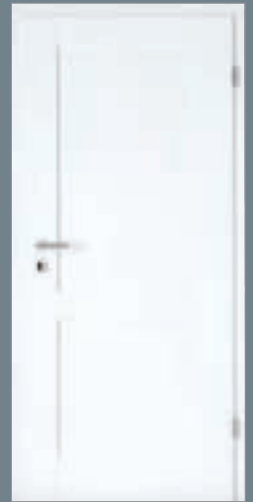

Altera 8902







Die massive Konstruktion unserer ALTERA verleiht ihr eine besonders hohe Stabilität.



**Altera 8902 LA**



**Altera 8903, stumpf**



**Altera 8903 LA, stumpf**



**Altera 8904\***



\*Alle massiven Stiltüren können auf Anfrage und gegen Aufpreis auch in verschiedenen RAL-Farben lackiert werden (Mindestmenge erforderlich).



Scalea 2503

# SCALEA



Scalea 2501\*



Scalea 2501 LA



Scalea 2502 S\*



Scalea 2502 S LA



Scalea 2503



\*Bei den Modellen Scalea 2501 und Scalea 2502 S können die Füllungen wahlweise mit Schultafellack oder mit einer Spiegeloberfläche veredelt werden.



Scalea 2503 LA

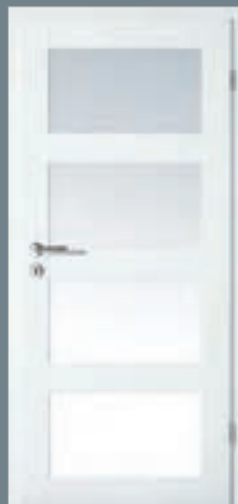

Scalea 2504 LA



Scalea 2504

Unsere SCALEA  
besticht mit klaren  
Konturen durch sym-  
metrisch angelegte  
Kassetten.

# STIBA PLUS



Stiba Plus 2F\*



Stiba Plus 2FB\*



Stiba Plus 3F



Stiba Plus 4F\*



**NEU!** Jetzt auch in Brillantweiß WL16  
(nach RAL 9016) erhältlich.



Unsere STIBA PLUS präsentiert  
sich in vielen verschiedenen  
Varianten und fügt sich in jeden  
Wohnstil ein.

Stiba Plus 4F\*

! Die Stiba Plus Modelle sind eckig  
und mit Rundprofil erhältlich.

! In Weiß lackiert WL10 (nach RAL 9010) und  
Brillantweiß WL16 (nach RAL 9016) erhältlich.



Stiba Plus 4F LA-9FG

# STIBA PLUS

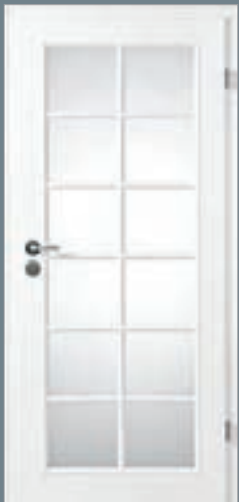

Stiba Plus 1F LA-12G



Stiba Plus 1F LA-1G

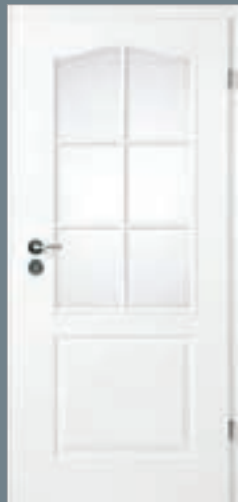

Stiba Plus 2FB LA-6G



Stiba Plus 3F LA-9FG

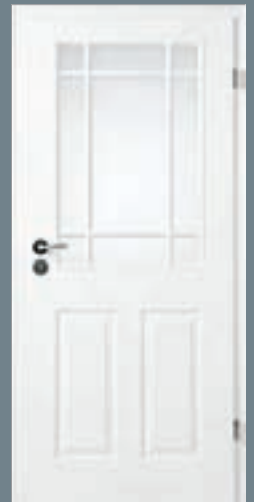

Stiba Plus 4F LA-9FG

**NEU!** Jetzt auch in Brillantweiß WL16  
(nach RAL 9016) erhältlich.

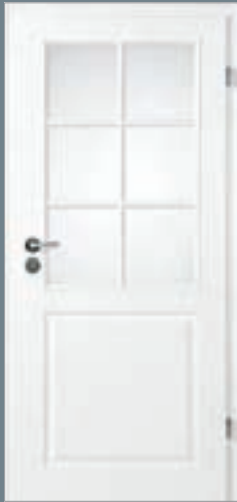

Stiba Plus 3F LA-6G



Stiba Plus 4FS LA-3G

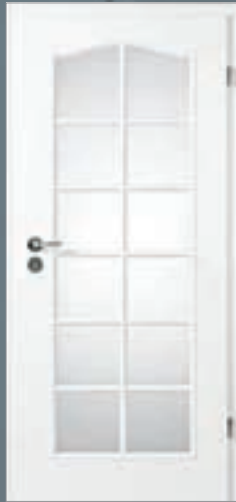

Stiba Plus 1FB LA-12G



Stiba Plus 2FB LA-1G



Stiba Plus 3F LA-1G



Stiba Plus 4F LA-2FG

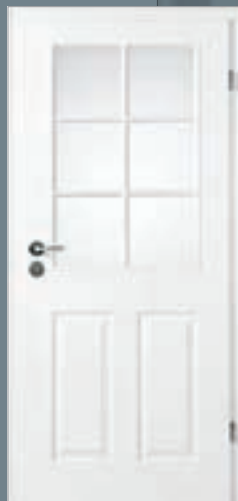

Stiba Plus 4F LA-6G



Stiba Plus 4F LA-1G



Stiba Plus 4F LA-2G

Eine Lichtöffnung  
erzielt eine völlig neue  
Wirkung. Wählen Sie  
das passende Glas  
dazu aus unserem  
Glassortiment. (siehe  
Seite 126)

# STILTÜREN MASSIV



Kathrin



Laura



Aus Liebe zum  
Handwerk

Unsere STILTÜREN MASSIV folgen der guten alten Handwerkertradition und sind mit viel Liebe zum Detail gefertigt.

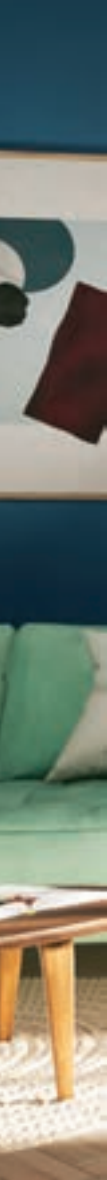





**Britt 4F**



**Sarah, stumpf**



**Kirsten, stumpf**



**Britt**



**Anne**



**Astrid\***



\*Alle massiven Stiltüren können auf Anfrage und gegen Aufpreis auch in verschiedenen RAL-Farben lackiert werden (Mindestmenge erforderlich).



Unsere STILTÜREN MASSIV sind in unterschiedlichen Füllungsoptionen und mit variablen Glaselementen erhältlich.

Laura

# STILTÜREN MASSIV



Laura LA-1G



Laura LA-3G

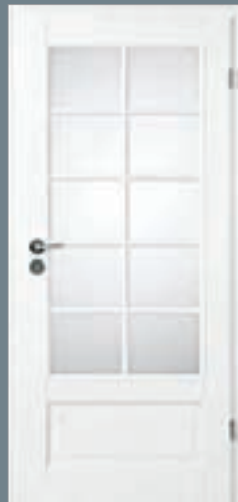

Laura LA-10G



Anne LA-1G

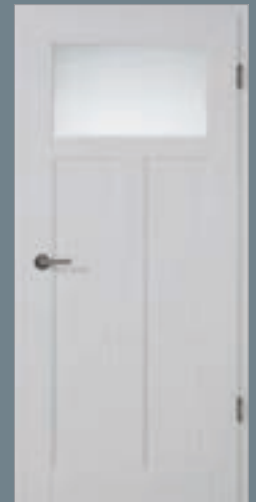

Kathrin LA-1G\*





Kirsten LA-1G



Kirsten LA-6G

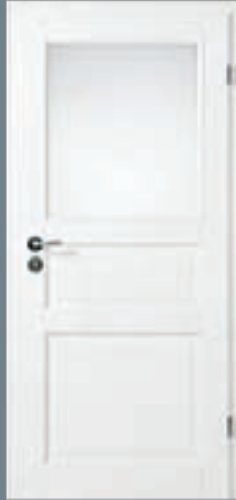

Kirsten 1/3 LA-1G

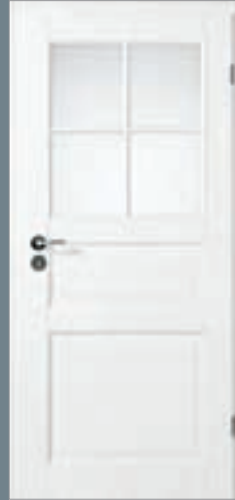

Kirsten 1/3 LA-4G

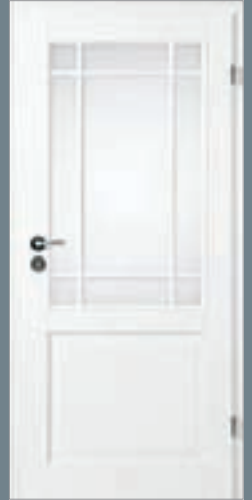

Kirsten LA-9FG



Britt LA-9FG



Britt LA-2G



Britt LA-10FG

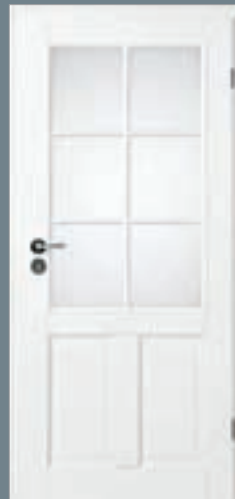

Britt LA-6G

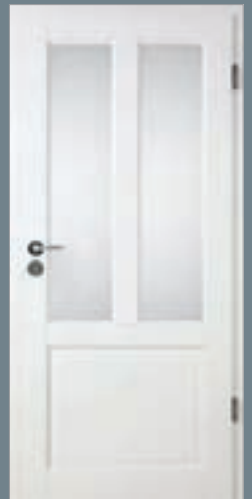

Astrid LA-2G

# OPUS



**Opus 1F LA**



**Opus 1F\***

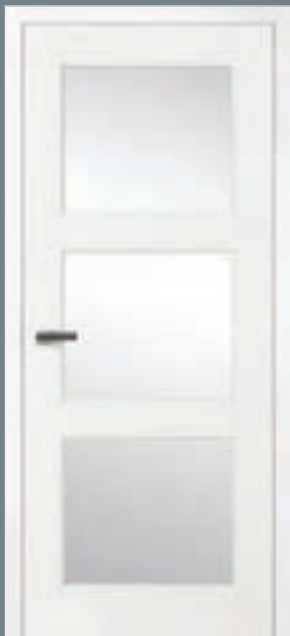

**Opus 3F LA, stumpf**



**Opus 3F, stumpf**





Auch unsere OPUS  
ist äußerst massiv.  
Die soliden Füllungen  
sowie die Mehrschicht-  
lackierungen bedienen  
höchste Qualitäts-  
ansprüche.

Opus 3F, stumpf



\*Alle massiven Stiltüren können auf Anfrage und gegen Aufpreis auch in verschiedenen RAL-Farben lackiert werden (Mindestmenge erforderlich).



Die aufgesetzten Leisten verleihen unserer BLANKENESE eine klassische und vornehme Optik.

# BLANKENESE



**Blankenese 1F**  
mit verdeckt liegendem Türband TECTUS TE380



**Blankenese 2F**  
mit verdeckt liegendem Türband TECTUS TE380



**Blankenese 3F**



**Blankenese 3FG**



**Blankenese 4FS**

# UNSERE DURITOP- COLLECTION

OBERFLÄCHEN  
NEU ERLEBEN





# DURITOP-COLLECTION



Oberfläche:  
DuriTop Struktur Sandeiche\*  
Zarge DuriTop Uni Grau

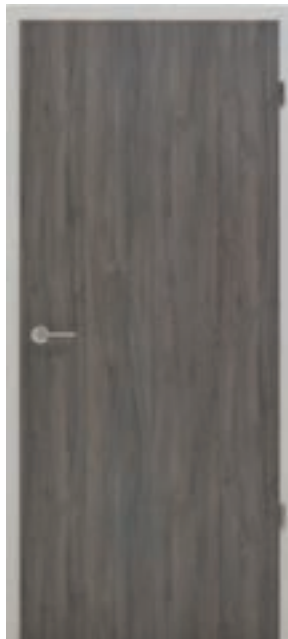

Oberfläche:  
DuriTop Struktur Steineiche\*  
Zarge DuriTop Uni Grau

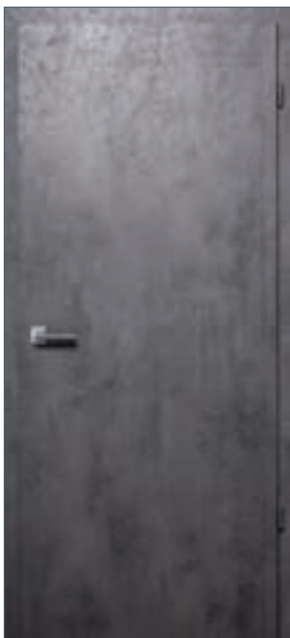

Oberfläche:  
DuriTop Spezial Concrete Anthrazit\*



Oberfläche:  
DuriTop Spezial Concrete UltraWeiß\*

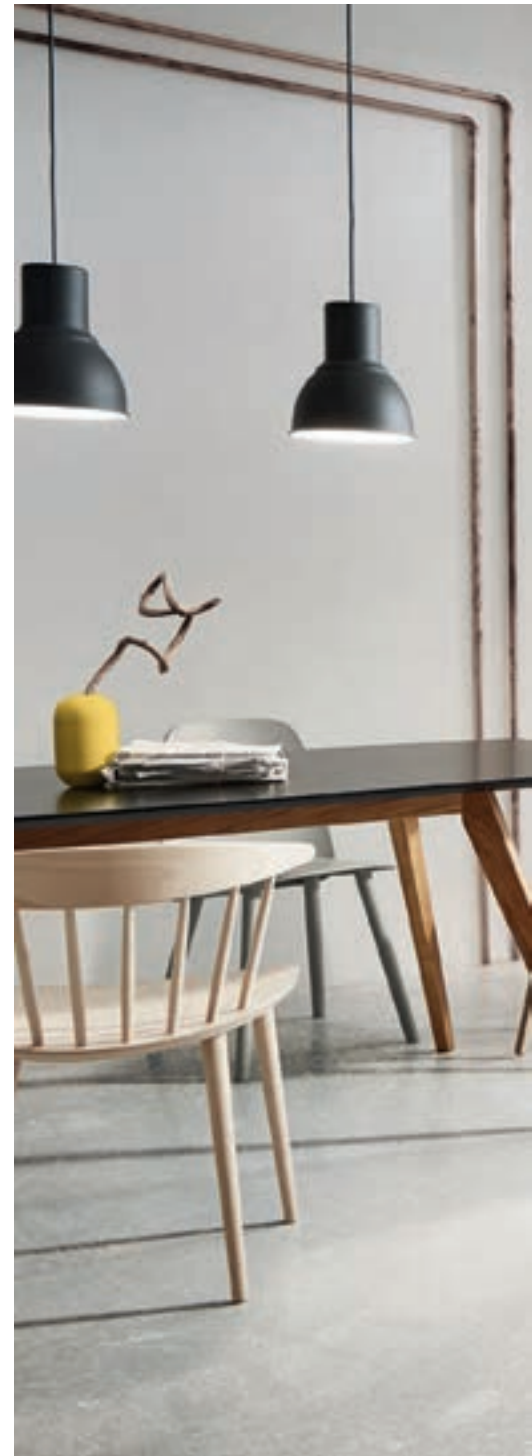



+

**DuriTop** ist ein Laminat, das aus dem kontinuierlichen Verpressen mehrerer Lagen Papier mit härtendem Melamin-Kunstharz entsteht. DuriTop Oberflächen sind äußerst widerstandsfähig sowie kratz-, abrieb- und stoßfest.

Oberfläche: DuriTop Spezial Concrete Anthrazit



Oberflächen, wie von  
der Natur geschaffen:  
Unsere DURITOP  
STRUKTUR.



# DURITOP-COLLECTION

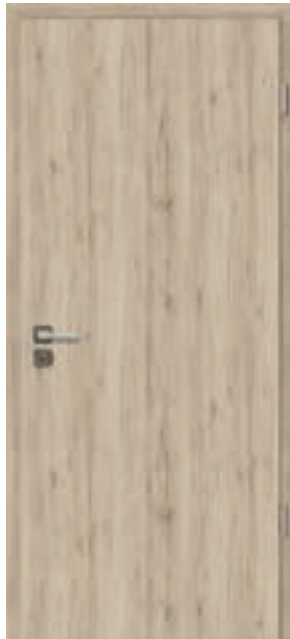

Oberfläche:  
DuriTop Struktur Eiche Barrique\*



Oberfläche:  
DuriTop Struktur Raucheiche\*



Oberfläche:  
DuriTop Struktur Eiche Crema Rustikal\*



Oberfläche:  
DuriTop Struktur Sandeiche\*



\*Sandeiche, Eiche Barrique, Raucheiche und Eiche Crema Rustikal sind „Oberflächen mit fühlbarer Struktur“.



Oberfläche: DuriTop Spezial Orca



# DURITOP-COLLECTION



Oberfläche:  
DuriTop Uni UltraWeiß



Oberfläche:  
DuriTop Uni Weiß



Oberfläche:  
DuriTop Uni Grau



Oberfläche:  
DuriTop Spezial Flint Grey



Oberfläche:  
DuriTop Repro Nova Ahorn



Oberfläche:  
DuriTop Repro Rotbuche hell



Oberfläche:  
DuriTop Spezial Orca

# UNSERE MATTLACK- OBERFLÄCHEN

FÜHLBAR  
SEIDIG-WEICH





# MATTLACK-OBERFLÄCHEN



Oberfläche: Staubgrau ML37 (nach RAL 7037)



Oberfläche:  
Graphit ML24 (nach RAL 7024)  
Zarge VZ-6, Furnier Eiche lackiert



Oberfläche:  
Creme ML01 (nach RAL 9001)  
Zarge VZ-6, DuriTop Spezial Orca



Mit unseren Mattlack-Oberflächen sind Fingerabdrücke passé.



Oberfläche:  
Staubgrau ML37 (nach RAL 7037)  
Zarge VZ-6, DuriTop Spezial Orca

# UNSERE URBAN- COLLECTION

DESIGN & QUALITÄT  
AM PULS DER ZEIT





Offen für den Wow-Effekt? Unsere URBAN Türen setzen Akzente – passend zu Ihrem individuellen Wohnstil.

# URBAN-COLLECTION



Oberfläche:  
Urban Uni Trend Cruise



Oberfläche:  
Urban Uni Trend Shark



Oberfläche:  
Urban Uni Trend Cloud

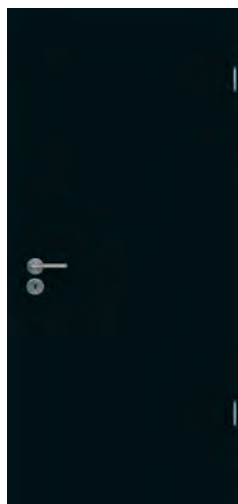

Oberfläche:  
Urban Uni Trend Raven

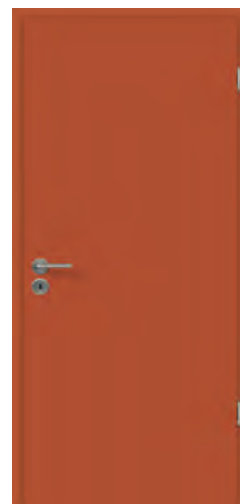

Oberfläche:  
Urban Uni Trend Cayenne

# URBAN-COLLECTION





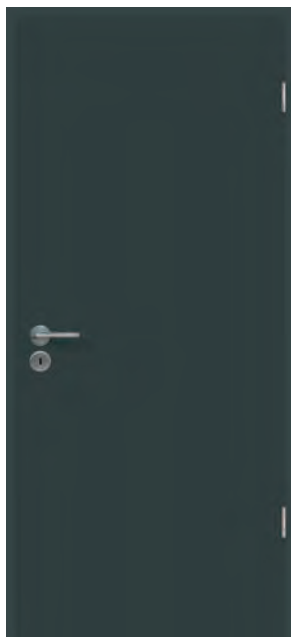

Oberfläche:  
Urban Uni Farben Orca



Oberfläche:  
Urban Uni Farben Titan



Oberfläche:  
Urban Uni Farben Champagne



Oberfläche:  
Urban Uni Farben Chili

# URBAN-COLLECTION



Oberfläche:  
Urban Holz Repro Cosmo Buche

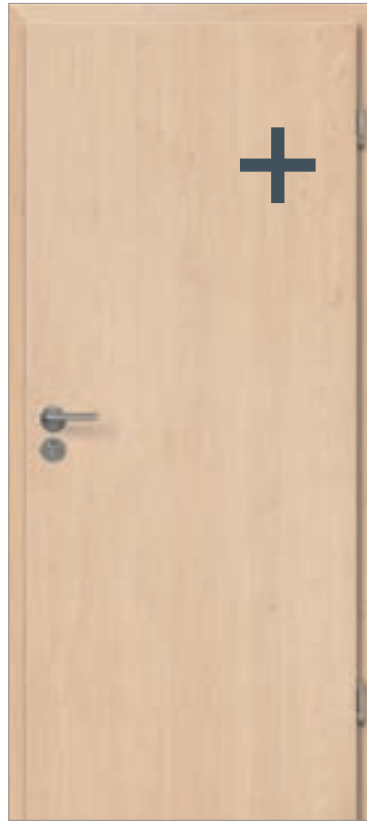

Oberfläche:  
Urban Holz Repro Crest Maple

Der mehrlagige Aufbau und die Qualität der eingesetzten Materialien, machen HPL-Schichtstoffe äußerst widerstandsfähig gegenüber mechanischer, thermischer oder chemischer Beanspruchung.



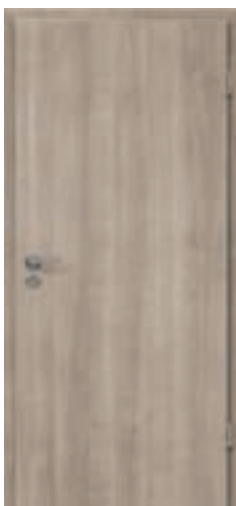

Oberfläche:  
Urban Holz Repro  
Arcadia Cherry

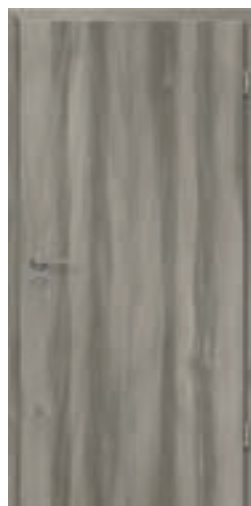

Oberfläche:  
Urban Holz Repro  
Ulme Périgord

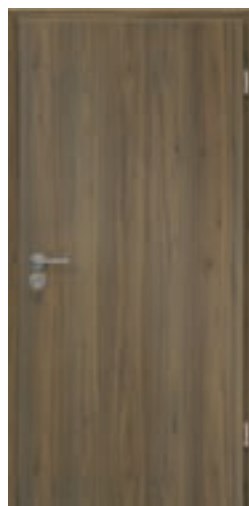

Oberfläche:  
Urban Holz Repro  
Walnut Grove



# UNSERE FURNIER TÜREN

IN DER NATUR  
ZU HAUSE





**Ticino 2430**, Furnier Eiche, Blume/Streifer

# TICINO



**Ticino 2410**  
Furnier Eiche, Streifer



**Ticino 2410 LÖ 62**  
Furnier Eiche, Streifer

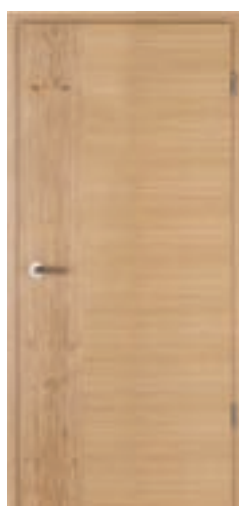

**Ticino 2411**  
Furnier Eiche europ. astig  
Quer: Streifer  
Längs: Blume



**Ticino 2411**  
Furnier Eiche europ.  
Quer: Streifer  
Längs: Streifer



**Ticino 2411 LÖ 62**  
Furnier Eiche europ.  
Längs: Streifer  
Quer: Streifer

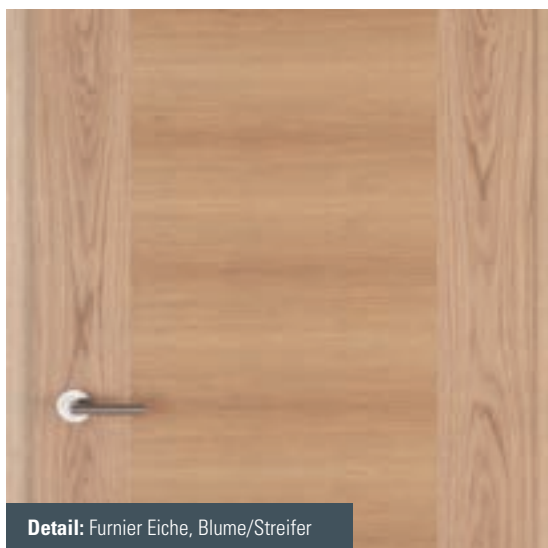

**Ticino 2420**  
Furnier Buche  
Quer: Streifer  
Längs: Streifer



**Ticino 2430**  
Furnier Eiche  
Längs: Blume  
Quer: Streifer

# FURNIER LIVING



**Optima 30, Living**  
Furnier Ahorn kanad.



**Optima 30, Living**  
Furnier Eiche europ. astig



Natur in ihrer  
schönsten Form

Die Türen unserer LIVING-COLLECTION  
bestechen durch kraftvolle, lebhaft  
Oberflächen. Ihre Zeichnungen sind  
Zeugnis natürlichen Lebens und jede  
Tür hat ihr ganz eigenes, unverwechsel-  
bares Gesicht.

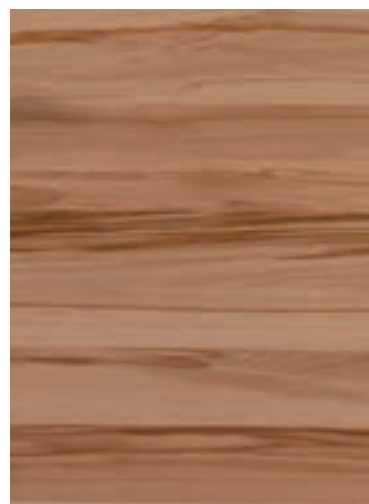





**Optima 30, Living**, Furnier Eiche europ. astig



**Optima 30, Living**  
Furnier Esche



**Optima LÖ 14, Living**  
Furnier Braunkernbuche



**Optima LÖ 23, Living**  
Furnier Eiche europ. astig



**Optima LÖ 62, Living**  
Furnier Eiche



**Optima 30, Living**  
Furnier Braunkernbuche



Unsere FURNIER CLASSIC  
Türen vereinen zeitloses  
Design und gemütlichen  
Charme.

# FURNIER CLASSIC



**Optima LÖ 23, Classic**  
Furnier Ahorn kanad.



**Optima 30, Classic**  
Furnier Eiche



**Optima 30, Classic**  
Furnier Eiche spez. hell

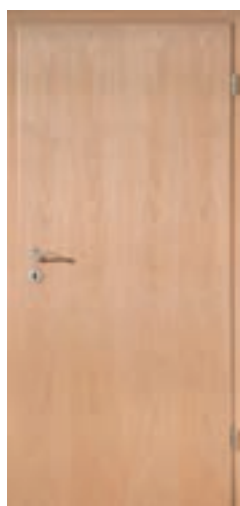

**Optima 30, Classic**  
Furnier Buche



**Optima LÖ 62, Classic**  
Furnier Buche

# UNSERE LANDHAUS TÜREN

GEMÜTLICHKEIT PUR



# LANDHAUSTÜREN



**2F**  
Fichte lackiert



**2FB**  
Fichte lackiert



In der Natur liegt die Kraft: Unsere LANDHAUSTÜREN bringen Ruhe ins Zuhause und überzeugen durch besondere Stabilität.





**3F**  
Kiefer lackiert



**4F**  
Kiefer lackiert



**4F-L**  
Kiefer lackiert



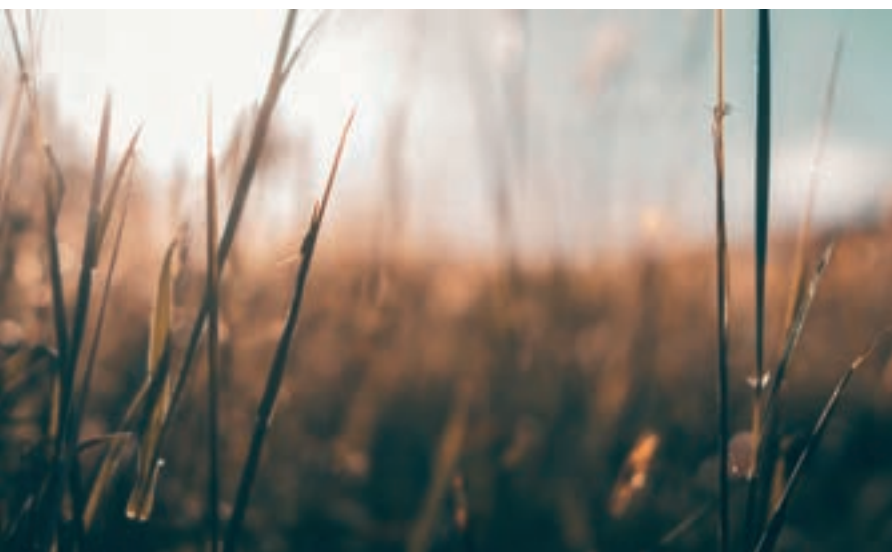

# LANDHAUSTÜREN



**2FB LA-10G**  
Fichte lackiert



**2FB LA-1G**  
Fichte lackiert



**2F LA-1G**  
Fichte lackiert



**2F LA-6G**  
Fichte lackiert



**2FB LA-6G**  
Fichte lackiert







**2F LA-9FG**  
Fichte lackiert



**3F 1/3 LA-1G**  
Fichte lackiert



**3F 1/3 LA-4G**  
Fichte lackiert



**2FG LA-1G**  
Fichte lackiert



**2F LA-10G**  
Fichte lackiert



**4F LA-6G**  
Kiefer lackiert



**4F LA-9FG**  
Kiefer lackiert



**4F LA-2G**  
Kiefer lackiert



**2F LA-10G, 2-flg.**  
Kiefer lackiert

# UNSERE SCHIEBE- TÜREN

LEICHTIGKEIT  
MIT SYSTEM



# LIBERTY



# SILENCE



# INFINITY



Schiebetürsystem Infinity v.d.W., Lombardo 2810-8, Weiß lackiert WL10 (nach RAL 9010)



Schiebetürsystem Infinity v.d.W., Basic 29-3, Satinato mit Rille



Detail: Schiebetürsystem Infinity

# CLASSIC



**Schiebetürsystem Classic v.d.W.**, Optima 30, Weiß lackiert WL10 (nach RAL 9010)



**Schiebetürsystem Classic i.d.W.\***, Optima 30, Weiß lackiert WL10 (nach RAL 9010)



**Detail: Schiebetürkasten** Brillantweiß WL16 (nach RAL 9016)

# EDELSTAHL



Schiebetürsystem Edelstahl v.d.W., Lombardo 2810-8, Weiß lackiert WL10 (nach RAL 9010)



Detail: Schiebetürsystem Edelstahl v.d.W



# ROTELLA



Schiebetürsystem Rotella „Puristo G“ v.d.W., Ganzglastür Basic 2, Satinato



Detail: Schiebetürsystem Rotella „Puristo G“



Detail: Schiebetürsystem Rotella „Rondo G“

# SCHIEBETÜRSYSTEME

## Liberty

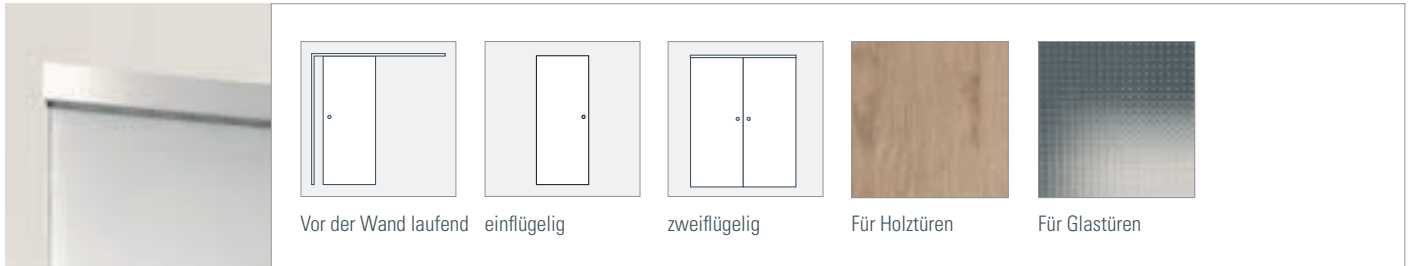

Oberfläche: Edelstahl-Optik, optional mit Selbsteinzug inkl. Dämpfung erhältlich.

## Liberty E-Antrieb

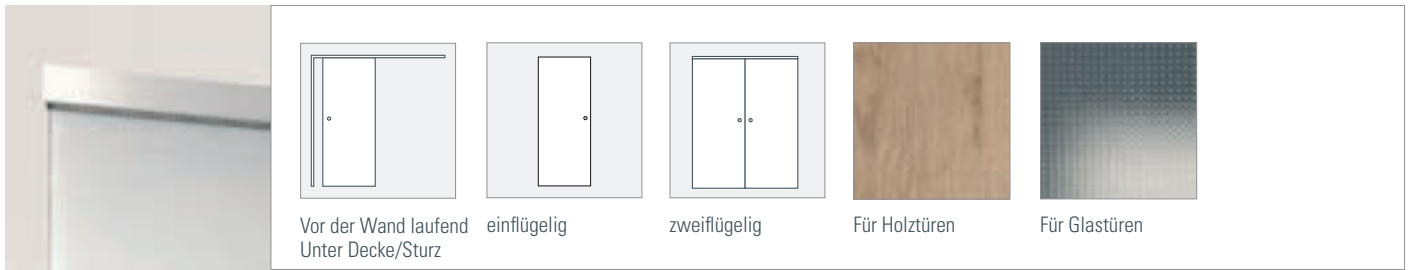

Oberfläche: Edelstahl-Optik, optional mit Funktaster, Wandtaster oder Bewegungsmelder erhältlich.

## Silence

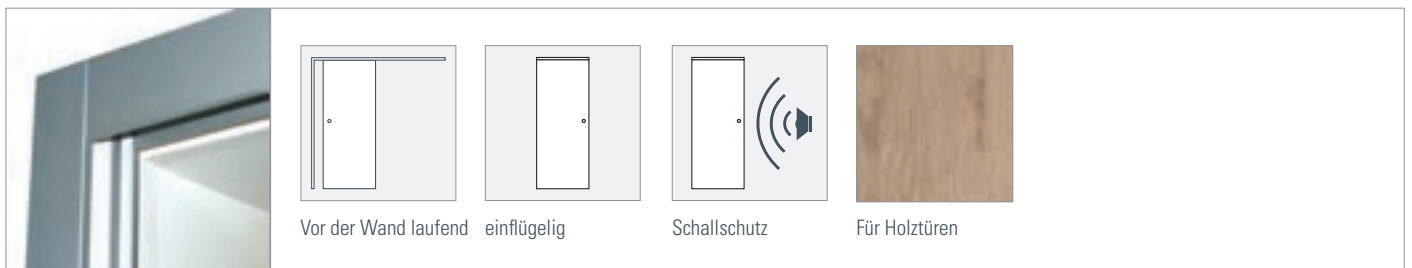

Oberfläche: Edelstahl-Optik, optional mit Selbsteinzug inkl. Dämpfung erhältlich.

## Edelstahl

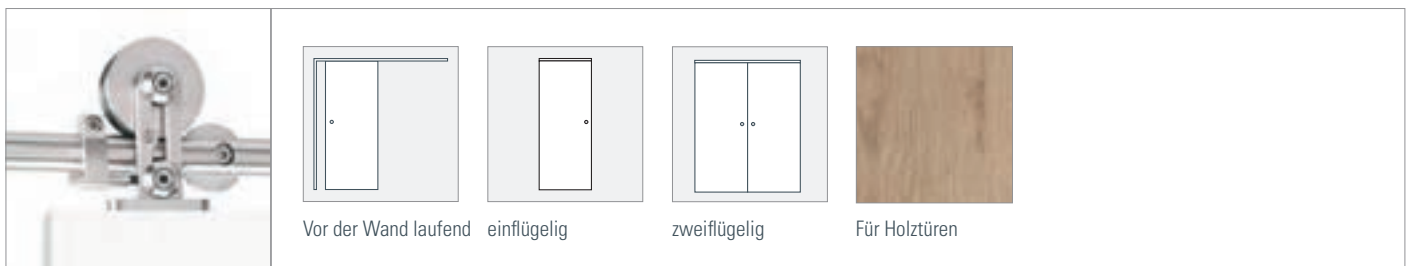

Oberfläche: Edelstahl geschliffen

## Rotella „Rondo G“ | „Puristo G“

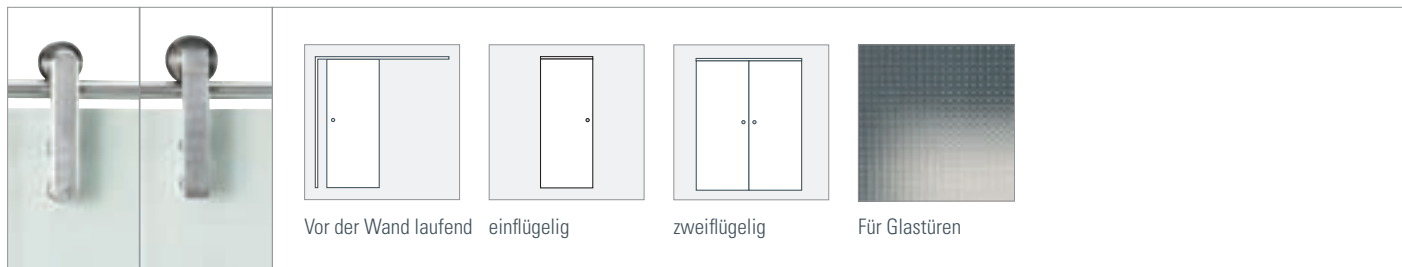

Oberfläche: Edelstahl

## Infinity

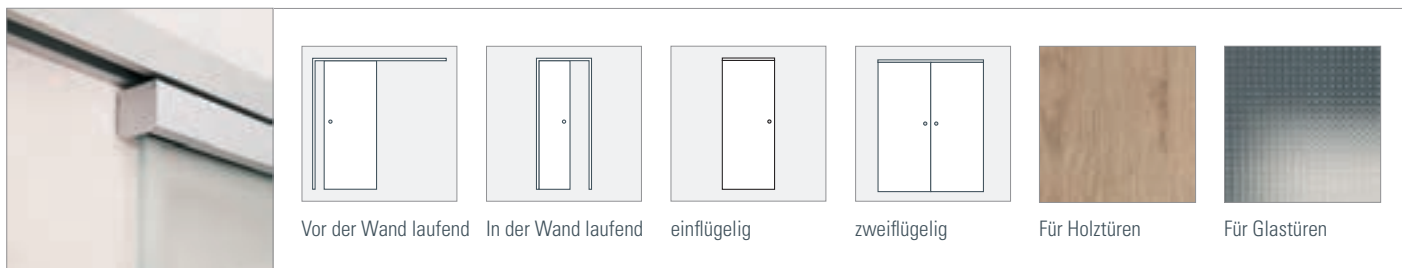

Oberfläche: Aluminium EV1 eloxiert (silberfarben), optional mit Selbsteinzug inkl. Dämpfung erhältlich.

## Classic

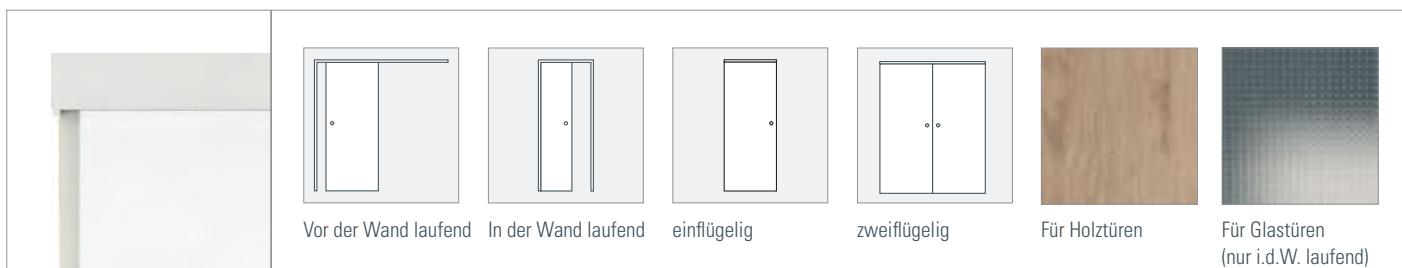

Für Glastüren  
(nur i.d.W. laufend)

# UNSERE GANZGLAS TÜREN

NEUE PERSPEKTIVEN



# GANZGLASTÜREN TREND-DESIGN



**Carisma 30-1**  
Weißglas



**Carisma 30-2**  
Weißglas

## Designverbund



**Carisma 3002-Q, Weiß lackiert WL10 (nach RAL 9010) & Carisma 30-2 Weißglas**

Die Ganzglastüren Carisma sind im Designverbund auch als Trendtüren in 3D-Optik erhältlich (siehe Seite 18).



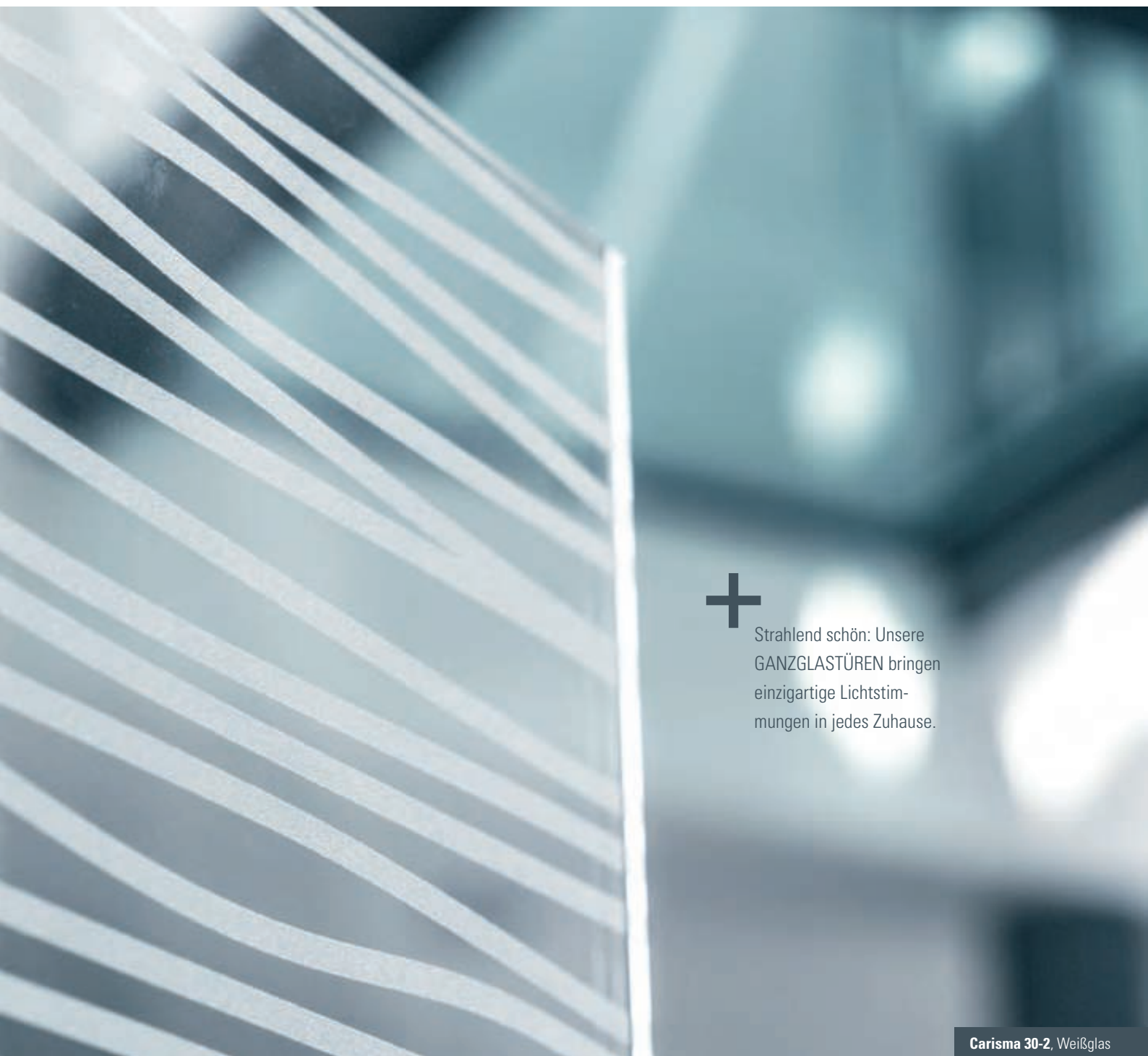

Strahlend schön: Unsere GANZGLASTÜREN bringen einzigartige Lichtstimmungen in jedes Zuhause.

**Carisma 30-2**, Weißglas



Alle Ganzglastüren Modelle bestehen aus ESG Glas (Einscheiben-Sicherheits-Glas).



Die Ganzglastüren Lombardo, Satura, Carisma und Motiv sind jetzt auch mit vollflächig satiniertes Schließseite erhältlich.

# GANZGLASTÜREN TREND-DESIGN



Geradlinig? Wellig?  
Oder doch lieber  
Ecken und Kanten?  
Jede unserer  
GANZGLASTÜREN mit  
Laserggravur hat ihren  
eigenen Charakter. Und  
welche passt zu Ihnen?

Lombardo 29-16, Weißglas





**Satura 16-35**  
Weißglas



**Satura 16-33**  
Weißglas



**Lombardo 29-35**  
Weißglas



**Lombardo 29-17**  
Weißglas

# GANZGLASTÜREN BASIC 2



Basic 2, Mastercarré



**Basic 2**  
Klarglas



**Basic 2, 4 Streifen**  
Satinato, Streifen klar



**Basic 2**  
Satinato



**Basic 2**  
Mastercarré



# GANZGLASTÜREN BASIC



**Basic 29-1**  
Satinato mit Rille  
2 Längsrillen geschliffen



**Basic 29-3**  
Satinato mit Rille  
4 Querrillen geschliffen



**Basic 29-4**  
Satinato/Klarglas/Rille  
1 Längsrille geschliffen



**Basic 29-5**  
Satinato mit Rille  
2 Querrillen geschliffen



**Basic 39-1**  
Satinato mit Rille  
Dreiecke aus Rillen geschliffen

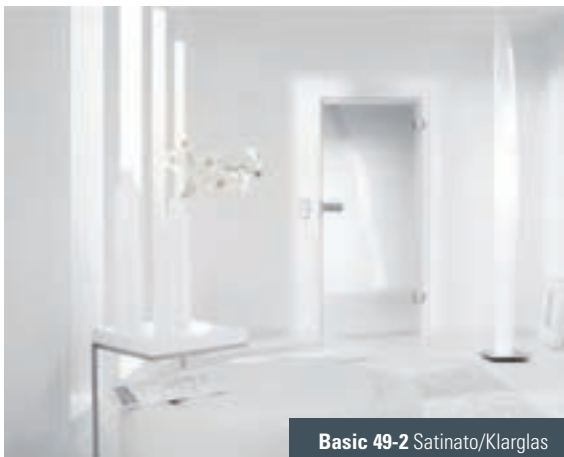

**Basic 49-2** Satinato/Klarglas



**Basic 39-2**  
Satinato mit Rille  
Geschwungene Rillen geschliffen



**Basic 49-1**  
Satinato/Klarglas  
Schlossseitige Schattierung



**Basic 49-3**  
Satinato/Klarglas  
6 Linien Klar, abgesetzt



**Basic 59-1**  
Klarglas/Satinato/Siebdruck  
Motiv Satinato, Siebdruck rot



**Basic 59-2**  
Satinato/Klarglas/Siebdruck  
Quadrate klar, Siebdruck rot



Neue Horizonte für Ihre Individualität: Ob als Wegweiser oder Momentaufnahme – mit unseren GANZGLASTÜREN MOTIV sind Ihrer Kreativität keine Grenzen gesetzt.



# GANZGLASTÜREN MOTIV



**Lasertechnik**  
Beispiel individuelle Beschriftung



**Lasertechnik**  
Beispiel Arztpraxis



**Lasertechnik**  
Beispiel individuelles Bild



**Lasertechnik**  
Beispiel Wellness

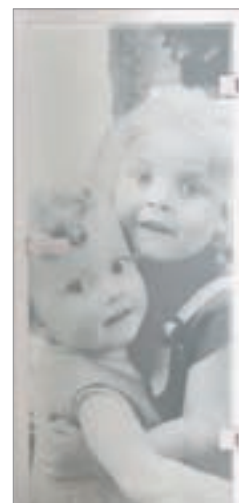

**Lasertechnik**  
Beispiel individuelles Bild



**Holzlastür 2600**, mit geradem Fries, Glas Visa Klar



# HOLZGLASTÜREN



**2600**  
mit geradem Fries  
Klarglas



**2600**  
mit geradem Fries  
Dekorglas Weimar



**2600**  
mit geradem Fries  
Glas Dreiecke einreihig



**2600**  
mit geradem Fries  
Glas Quadrate beidseitig



**2600**  
mit geradem Fries  
Glas Mastercarré weiß







Wenn Holz auf Glas trifft, vereinen sich Stabilität und Leichtigkeit. Unsere HOLZGLASTÜREN sorgen für ein lichtdurchflutetes Zuhause und halten dabei einiges aus. Sie erhalten sie mit geradem oder mit gerundetem Fries.



**Holzglastür 2600**



**Holzglastür 2601**



**2600**  
mit geradem Fries  
Glas Visa Klar



**2601\***  
mit gebogenem Fries  
Klarglas



**2601\***  
mit gebogenem Fries  
Glas Dreiecke einreihig



Sie haben die Wahl: Auch unsere GLASRAHMENTÜREN erhalten Sie in vielfältigen Designs und Ausführungen.

# GLASRAHMENTÜREN



**2501**  
mit dreiseitigem Fries  
Klarglas



**2501**  
mit dreiseitigem Fries  
Glas Dekor Weimar



**2500**  
mit Fries längs  
Glas Dreiecke einreihig



**2500**  
mit Fries längs  
Glas Rillenschliff



**2500**  
mit Fries längs  
Glas Visa klar

A modern, minimalist interior with a white door and a staircase with a metal railing. The scene is brightly lit, creating a clean and airy atmosphere. The door is slightly ajar, and the staircase leads up to the right. The overall aesthetic is contemporary and functional.

# UNSERE FUNKTIONS- TÜREN

GUT GESCHÜTZT



# EINBRUCHSCHUTZ

## Sicherheit von der Polizei empfohlen

Wussten Sie, dass viele herkömmliche Haus- und Wohnungstüren allein mit körperlicher Gewalt, also ohne Einbruchwerkzeuge, aufgebrochen werden können? Es dauert dann meist nur wenige Sekunden, bis der Täter drinnen ist. Häufig völlig unbemerkt.

Damit Sie sich sicher fühlen können, ist JELD-WEN Mitglied der **Initiative K-EINBRUCH**. Das Netzwerk aus Wirtschaft und Polizei hat es sich zur Aufgabe gemacht, Einbrüche durch Aufklärung und Sicherheitsstandards zu verhindern.

Wir empfehlen unsere Türen mit der **Widerstandsklasse RC 2**, bei der die Einbruchszeit mit Werkzeugen mindestens drei Minuten beträgt – und somit die Wahrscheinlichkeit, dass ein Einbrecher aufgibt oder bemerkt wird, um ein Vielfaches steigt. Für Häuser und Wohnungen mit besonders hohem Einbruchrisiko sollte die **Widerstandsklasse RC 3** erste Wahl sein.

## Designauswahl

Unsere einbruchhemmenden Türen vereinen Design und Funktion. Sie sind in den verschiedensten Oberflächen und Modellen erhältlich und können sich so harmonisch in das Raumkonzept Ihrer Wohnung einfügen oder als Raumgestalter elegante Akzente setzen. Bei der Schließ- und Öffnungsseite Ihrer Tür müssen Sie sich nicht für eine Oberfläche entscheiden – Sie können auch zwei verschiedene Dekore auswählen.



**Öffnungsseite:**  
Formgepresste  
Deckplatte Stiba  
Plus 2F, Weiß  
lackiert WL10  
(nach RAL 9010)



**Schließseite:**  
Glatt, Weiß  
lackiert WL10  
(nach RAL 9010)

Erfahren Sie mehr zur Initiative und unseren Türen unter: <https://www.jeld-wen.de/gewusst-wie/einbruchschutz/> oder in unserer **Broschüre Sicherheit- und Einbruchschutz**.



JELD-WEN ist Mitglied der Initiative **K-EINBRUCH**.

DREIFACHVERRIEGELUNG 3  
SCHLIESSPUNKTE (ALS ZUBEHÖR)



VERSTÄRKTEN BANDTASCHEN |  
SPEZIALBAND



SPION (ALS ZUBEHÖR)



VOLLSPANEINLAGE  
BZW. SPEZIALEINLAGEN

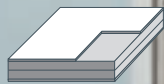

SICHERHEITS-  
SCHUTZBESCHLAG (ALS ZUBEHÖR)



VERSTÄRKTES SCHLIESSBLECH



VERSTÄRKTEN BANDTASCHEN |  
SPEZIALBAND



ABSENKBARE BODENDICHTUNG  
(ALS ZUBEHÖR)



### Empfohlene Ausstattung für Wohnungseingangstüren



**RC2 Einbruchschutz**  
Widerstandsklasse RC2



**Schallschutz**  
Schallschutzklasse 3,  $R_{w,R} = 37$  dB



**Klimaklasse III**  
Standfestigkeit des Türblattes bei Temperaturunterschieden

Aufgrund der Energieeinsparverordnung (EnEV) und modernem umweltbewussten Bauen (Niedrigstenergiegebäude) werden Treppenhäuser von Mehrfamilienhäusern oft nicht mehr beheizt. Es entsteht ein hohes Differenzklima zwischen Wohnung und Flur, sodass für Wohnungseingangstüren die Klimaklasse III empfohlen wird.

Siehe RAL-GZ 426 und ifz Info „Verformung von Innentüren“





# KLIMAKLASSE

## Die ist ganz dicht

Drinnen mollig warm, draußen feucht und kühl: Die Klimaklasse gibt an, wie formstabil eine Tür bei unterschiedlichen klimatischen Raumbedingungen ist. Denn wenn sich eine Tür verformt, verliert sie ihre Dichtigkeit und es geht unnötig Energie verloren. Das ist schlecht für das Klima in den eigenen vier Wänden, fürs Portemonnaie und für die Umwelt.

Bei Wohnungseingangstüren ist die Differenz zwischen den Temperaturen und der Luftfeuchtigkeit drinnen und draußen naturgemäß besonders hoch. Achten Sie deshalb auf die passende Klimaklasse, um Energieverluste und Kosten zu vermeiden und das Klima zu schützen.

## Welche Klimaklasse passt zu Ihnen?

Die Güte- und Prüfbestimmungen RAL-GZ 426 definieren drei Klimaklassen:

Einsatzort	Klimaklasse		
	I	II	III
Wohnungsinnentüren zum Wohn-, Arbeits-, Schlaf- und Kinderzimmer	■		
Küche, Abstellraum	■		
Bad, WC	■	■	
Wohnungseingangstüre			■
Türen zu nicht ausgebautem Dachgeschoss			■
Kellerabgangstüren		■	

**Unser Tipp:** Wir empfehlen bei langanhaltend hoher Luftfeuchtigkeit z.B. durch örtliche Gegebenheiten eine Klimaklasse höher zu wählen.

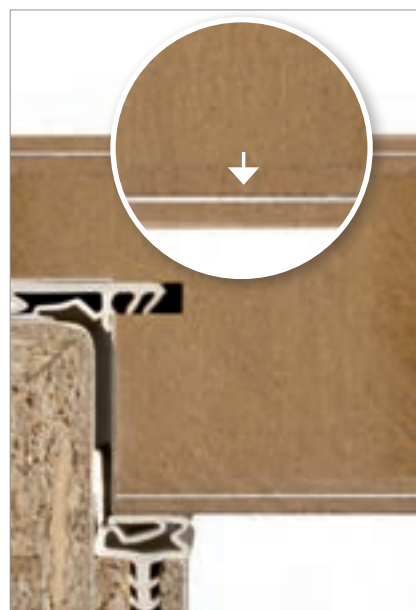

Die Alu-Verbundabsperung für Klimaklasse III sorgt für eine erhöhte Stabilität im Differenzklima.

## Was ist der U-Wert?

Der U-Wert (auch Wärmedurchgangskoeffizient) gibt an, wieviel Wärme pro Stunde, pro m<sup>2</sup> Türfläche, einer bestimmten Dicke hindurchgeht: Der U-Wert ist somit ein Verlustwert. Je kleiner der U-Wert ist, desto besser ist die Wärmedämmung.



Auch für Kinderzimmer,  
Arbeitszimmer und  
Schlafzimmer.

# SCHALLSCHUTZ

Laut sein erlaubt!

Sie haben ein lautes Hobby? Sie wohnen an einer befahreneren Straße? Oder Sie brauchen mehr Ruhe zum Arbeiten? Dann sollten Sie bei unseren Schallschutzlösungen ganz Ohr sein: Wir bieten unsere Türen mit unterschiedlichen Schalldämmwerten an – ganz auf Ihre Bedürfnisse angepasst.

## Empfohlene Schallschutzklassen für Wohnungseingangstüren

- **Schallschutzklasse 1** bei Wohnungseingangstüren oder Zimmertüren (z.B. Arbeitszimmer) hinter denen sich erst ein/eine Flur/Diele befindet.
- **Schallschutzklasse 3** bei Wohnungseingangstüren hinter denen sich direkt ein Wohnraum befindet (z.B. Appartements).

## Unsere Schallschutzlösungen



Die mechanisch absenk- und abnehmbare Bodendichtung hindert Schall und Zugluft.



Zwei Dichtungsebenen durch die integrierte Türfalzdichtung und die akustisch wirksame Zargendichtung.



Schalldämmung durch mehrlagigen Aufbau.

## Darauf sollten Sie achten!

- Der angegebene Schalldämmwert kann nur erreicht werden, wenn Sie alle Einbau- und Montagehinweise berücksichtigen.
- Nur geprüfte Türelemente verwenden (Prüfzeugnis des Herstellers beachten).
- Türelemente entsprechend den Vorgaben des Herstellers einbauen und einstellen (z.B. vollflächige Hinterfüllung der Zarge, korrektes Einstellen von Bodendichtung und Bändern).
- Voraussetzungen im Gebäude (Wandanschlüsse, Schallschutz von Decken und Boden) und Schallnebenwege (Installationsdosen, Schalter, Lüftungskanäle, usw.) berücksichtigen.
- Bei Teppichboden eine geeignete Bodenschiene einsetzen.



+ mit Sperrolive



Auch unsere Zargen bekommen keine „nassen Füße“ und werden nach strengsten Richtlinien geprüft.



# FEUCHT- UND NASSRAUM

## Weist Feuchtigkeit in die Schranken

Wasserdampf vom Duschen, Spritzwasser von plantschenden Kindern oder feuchte Handtücher: Badezimmertüren müssen jeden Tag einiges aushalten. JELD-WEN Feucht- und Nassraumtüren sind gemäß den hohen Anforderungen der Gütegemeinschaft für Innentüren aus Holz und Holzwerkstoffen e.V. geprüft und besonders widerstandsfähig und langlebig.

Zudem ist unser Feucht- und Nasseschutz für viele unterschiedliche Modelle und Designs erhältlich – so müssen Sie auch im Bad weder auf Form noch auf Funktion verzichten und dürfen ruhig mal 'ne große Welle machen.

### Feuchtraum

Der Einsatz einer Feuchtraumtür ist erforderlich, wenn ein Türblatt **kurzfristig** einer Feuchteinwirkung auf der Oberfläche ausgesetzt ist, wie z.B. durch hohe Luftfeuchtigkeit oder direktes Spritzwasser.



### Nassraum

Der Einsatz einer Nassraumtür ist erforderlich, wenn ein Türblatt **lang anhaltender** Einwirkung von Nässe und häufigem Spritzwasser ausgesetzt ist.



# UNSER ZUBEHÖR

RUND UM DIE TÜR



# OBERFLÄCHEN ECHTHOLZ

## Furnier



Ahorn kanad.



Eiche europ. astig



Eiche spez. hell



Eiche



Braunkernbuche

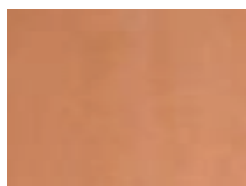

Buche



Mahagoni



Esche



## Massivholz



Fichte lackiert



Fichte unbehandelt



Kiefer lackiert



Kiefer unbehandelt

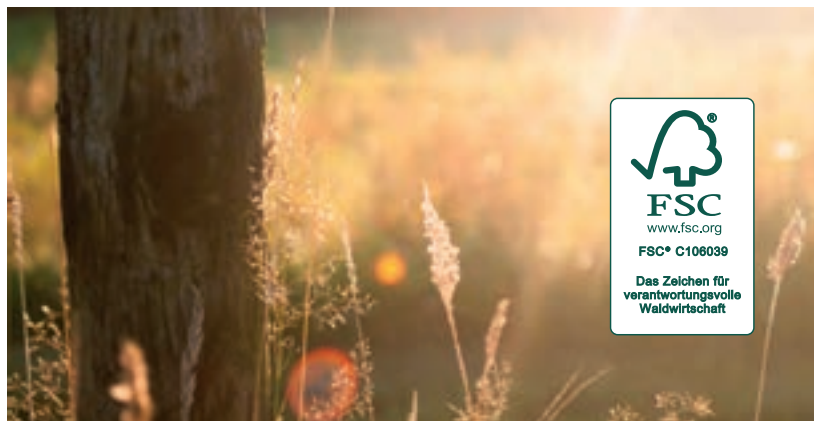



# OBERFLÄCHEN LACK

## Mattlack

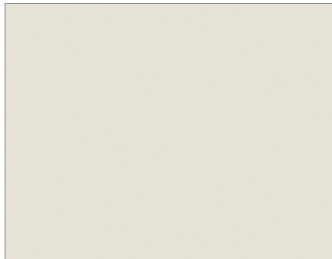

Creme ML01 (nach RAL 9001)



Staubgrau ML37 (nach RAL 7037)



Graphit ML24 (nach RAL 7024)



## Weißlack

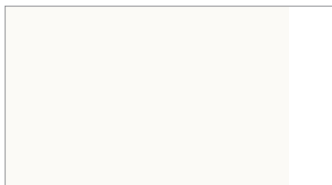

Weiß lackiert WL10 (nach RAL 9010)

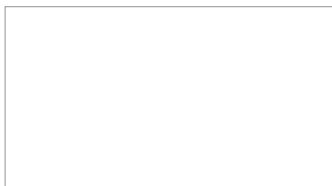

Brillantweiß WL16 (nach RAL 9016)



# DURITOP-COLLECTION

## Struktur



Eiche Barrique\*



Sandeiche\*



Eiche Crema Rustikal\*



Raucheiche\*

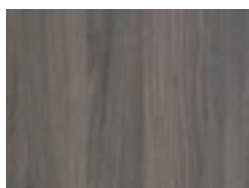

Steineiche\*



## Repro



Nova Ahorn



Eiche hell



Samtesche weiß



Rotbuche hell\*\*

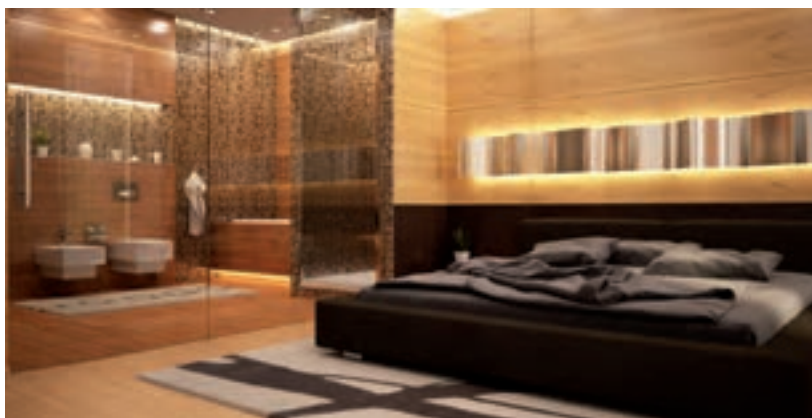

**DuriTop** ist ein Laminat, das aus dem kontinuierlichen Verpressen mehrerer Lagen Papier mit härtendem Melamin-Kunstharz entsteht. DuriTop Oberflächen sind äußerst widerstandsfähig sowie kratz-, abrieb- und stoßfest. Aufgrund ihrer Oberflächendichte sind sie pflegeleicht und lösungsmittelbeständig, so dass sich Verschmutzungen und Kleberreste problemlos beseitigen lassen.



## Spezial



Concrete hell



Concrete Anthrazit



Orca



Flint Grey

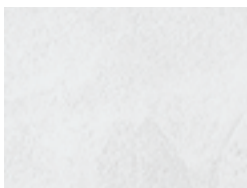

Concrete UltraWeiß



## Uni

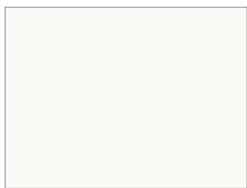

Weißblack

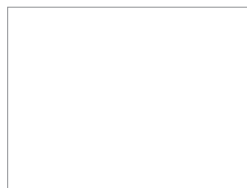

UltraWeiß

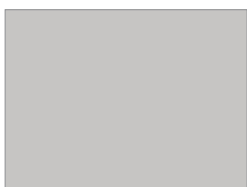

Grau

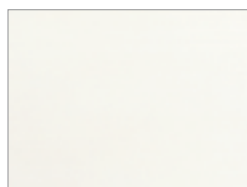

Weiß\*\*



**DuriPort** ist eine bedruckte Dekorfolie, die direkt auf das Türblatt gepresst und mit duroplastischen Harzen imprägniert wird. Sie ist pflegeleicht und beständig gegen Reinigungsmittel und stellt eine preiswerte Alternative zu Laminatoberflächen dar.



\*\*Repro Rotbuche hell und Uni Weiß sind neben DuriTop auch in DuriPort erhältlich.

# URBAN-COLLECTION

## Uni Farben



Sugar (JWU-W03)



\*Steam (JWU-G03)



\*Frost (JWU-W01)



Smoke (JWU-G02)

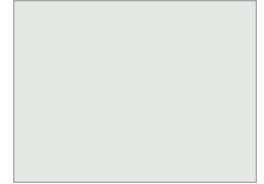

Dust (JWU-G01)

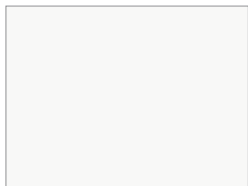

\*Cloud (JWU-W02)

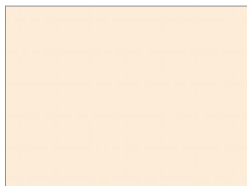

Champagne (JWU-W05)

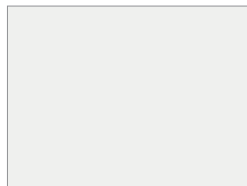

Swan (JWU-W04)

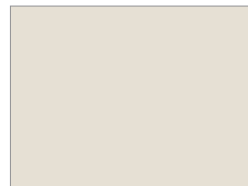

Cotton (JWU-W06)



Titan (JWU-G05)



\*Orca (JWU-C01)

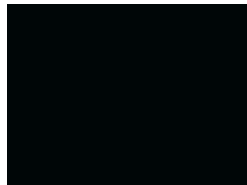

\*Raven (JWU-C02)



Chilli (JWU-C03)



\*Dolphin (JWU-G04)

## Uni Trend



Curry (JWU-C07)



Cayenne (JWU-C11)



Cruise (JWU-C10)



Zenith (JWU-C05)



Shark (JWU-C10)

## Holz-Repro



Cosmo Buche (JWU-R01)



Crest Maple (JWU-R02)



Acadia Cherry (JWU-R03)



Ulme Périgord (JWU-R04)

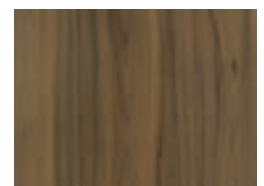

Walnut Grove (JWU-R05)



## HPL

HPL (High Pressure Laminate) ist ein Laminat, das aus dem Hochdruck-Verpressen mehrerer Lagen Papier mit härtendem Kunstharz entsteht. Der mehrlagige Aufbau und die Qualität der eingesetzten Materialien, machen HPL-Schichtstoffe äußerst widerstandsfähig gegenüber mechanischer, thermischer oder chemischer Beanspruchung.

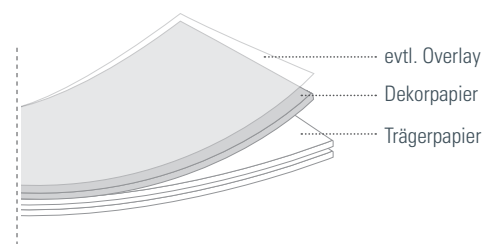

## \*SPOTLESS

Schichtstoffe sind auch in matter Ausführung erhältlich. Auf der matt gehaltenen, edel wirkenden Oberfläche sind Fingerabdrücke nahezu nicht mehr sichtbar.

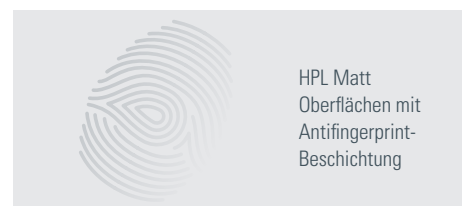

# GLÄSER



Klarglas



Facette in Klarglas



Satinato



Satinato Schliff



Reflo

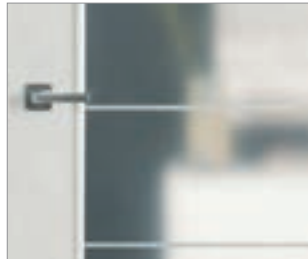

Reflo Schliff



Mastercarré weiß



Chinchilla weiß



Gotik weiß



Silvit weiß \*\*\*

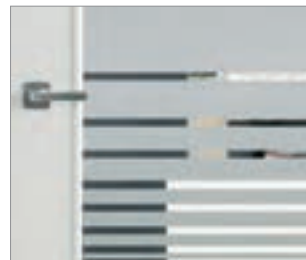

Siebdruck Beam



Siebdruck Lines 4



Visa klar\*\*



Dekorglas Weimar\*\*

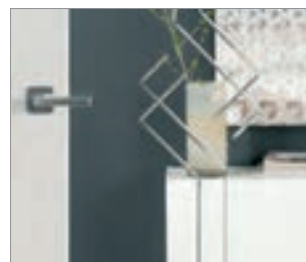

Rillenschliff in Klarglas\*



Rillenschliff in Satinato\*

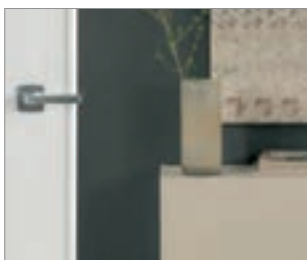

Parsol grau \*\*\*



**Optima LÖ 23**, Brillantweiß WL16 (nach RAL 9016), Glas Siebdruck Beam

# ZARGEN



**Designzarge DZ-6\***  
gerundet/gerundet



**Profilzarge PZ-6\***  
profiliert

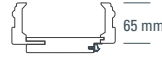

**Profilzarge PZ-9\***  
profiliert



**Stilzarge SZ-6\***  
profiliert



**Montagezarge VZ-3\***  
gerundet/gerundet

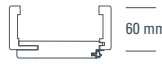

**Montagezarge VZ-6**  
gerundet/gerundet



**Montagezarge VZ-6**  
gerundet/gerundet

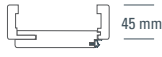

**Montagezarge VZ-6**  
eckig/eckig



**Montagezarge VZ-6**  
gerundet/stumpf



**Blendrahmen**  
gerundet/gerundet



**Massivholzzarge**  
eckig

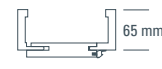

**Massivholzzarge**  
profiliert





# ZARGENAUSFÜHRUNGEN

## Montagezarge VZ-6

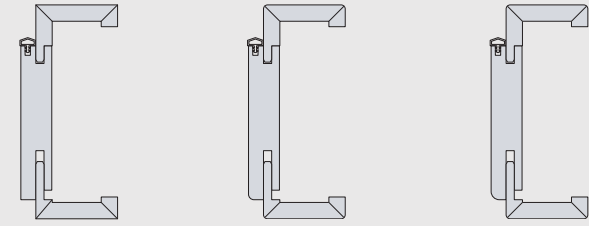

<p>Futterbrett: eckig Bekleidung: eckig Bekleidungsbreite: 60 mm Oberflächen: Furnier, HPL, Farblack</p>	<p>Futterbrett: gerundet, 4 mm Bekleidung: gerundet, 3 mm Bekleidungsbreiten: 45, 60, 80, 100, 120 mm Oberflächen: DuriPort*, Weiß lackiert WL10 (nach RAL 9010), Brillantweiß WL16 (nach RAL 9016)</p>	<p>Futterbrett: gerundet, 6 mm Bekleidung: gerundet, 3 mm Bekleidungsbreite: 60 mm Oberflächen: DuriTop</p>
--	---	---

## Montagezarge VZ-6, stumpf

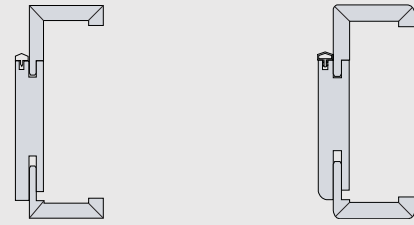

<p>Futterbrett: eckig Bekleidung: eckig Bekleidungsbreite: 60 mm Oberflächen: DuriTop, Furnier, Farblack, vorgrundiert, HPL</p>	<p>Futterbrett: gerundet, 6 mm Bekleidung: gerundet, 2 &amp; 3 mm Bekleidungsbreite: 60 mm Oberflächen: Weiß lackiert WL10 (nach RAL 9010), Brillantweiß WL16 (nach RAL 9016)</p>
---	---

## L-Profil (Schließseite)

Klare Linien und konsequentes Design bilden die Grundlage für die moderne Architektur. Um die Stufigkeit von Futterbrett und Bekleidung auf der Schließseite aufzuheben kann das L-Profil optional für die Montagezarge VZ-6, gefälzt und stumpf, eingesetzt werden.



Schließseite mit L-Profil



Schließseite ohne L-Profil

## Blendrahmen (Öffnungsseite)

Renovierungen leicht gemacht: Blendrahmen bestehen aus einem Rahmen, der einseitig auf die Wand montiert wird. Sie kommen häufig bei geringen Wandstärken oder speziellen Wandanschlüssen zum Einsatz, für die keine Zarge verwendet werden kann. Bestellbar sind sie in den Oberflächen Weiß lackiert WL10 (nach RAL 9010), Brillantweiß WL16 (nach RAL 9016) und jetzt auch in den gängigsten Oberflächen der DuriTop Collection.

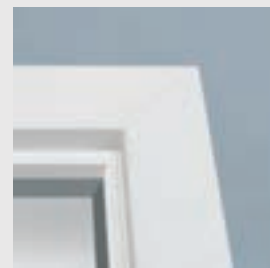

Blendrahmen



Schließblech Blendrahmen

# AUSFÜHRUNGEN



**Britt LA-6G, 2-flg.**

Einflügelig, zweiflügelig, Seiten- und Oberlichter

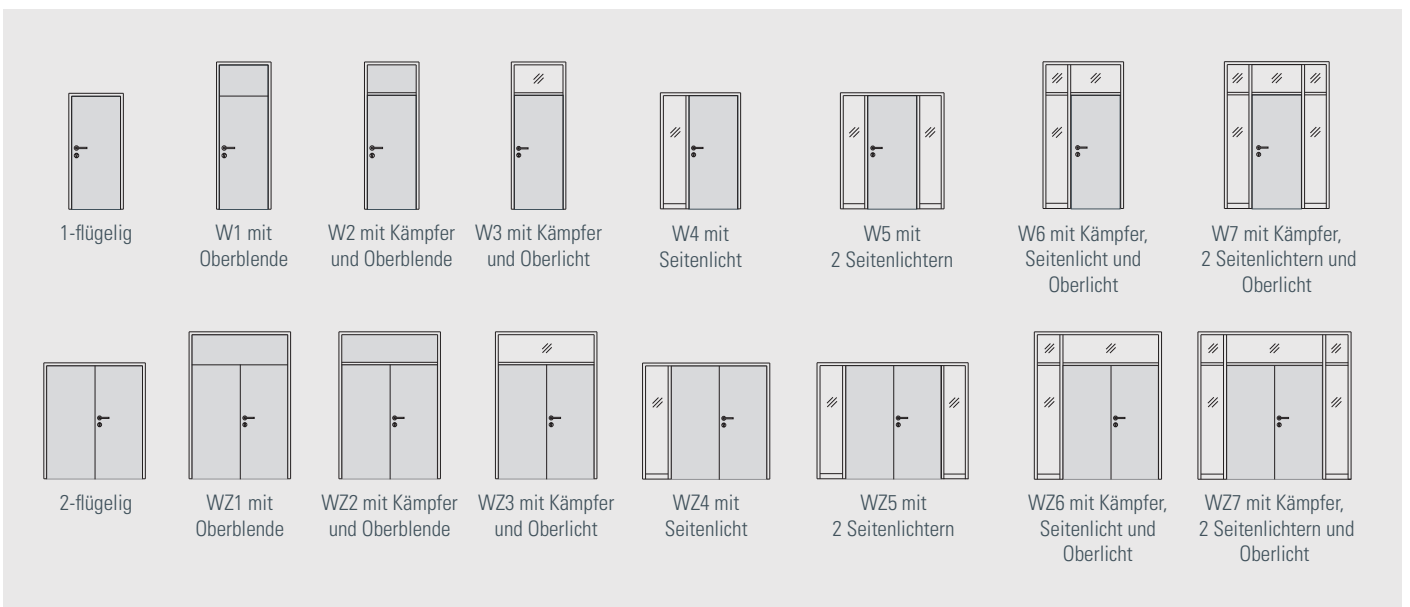

# MITTELLAGEN

Das Innere einer Tür – auch Einlage genannt – richtet sich ganz nach den Anforderungen, die an die Tür gestellt werden. Die Mittellage entscheidet über das Gewicht und die Stabilität der Tür.

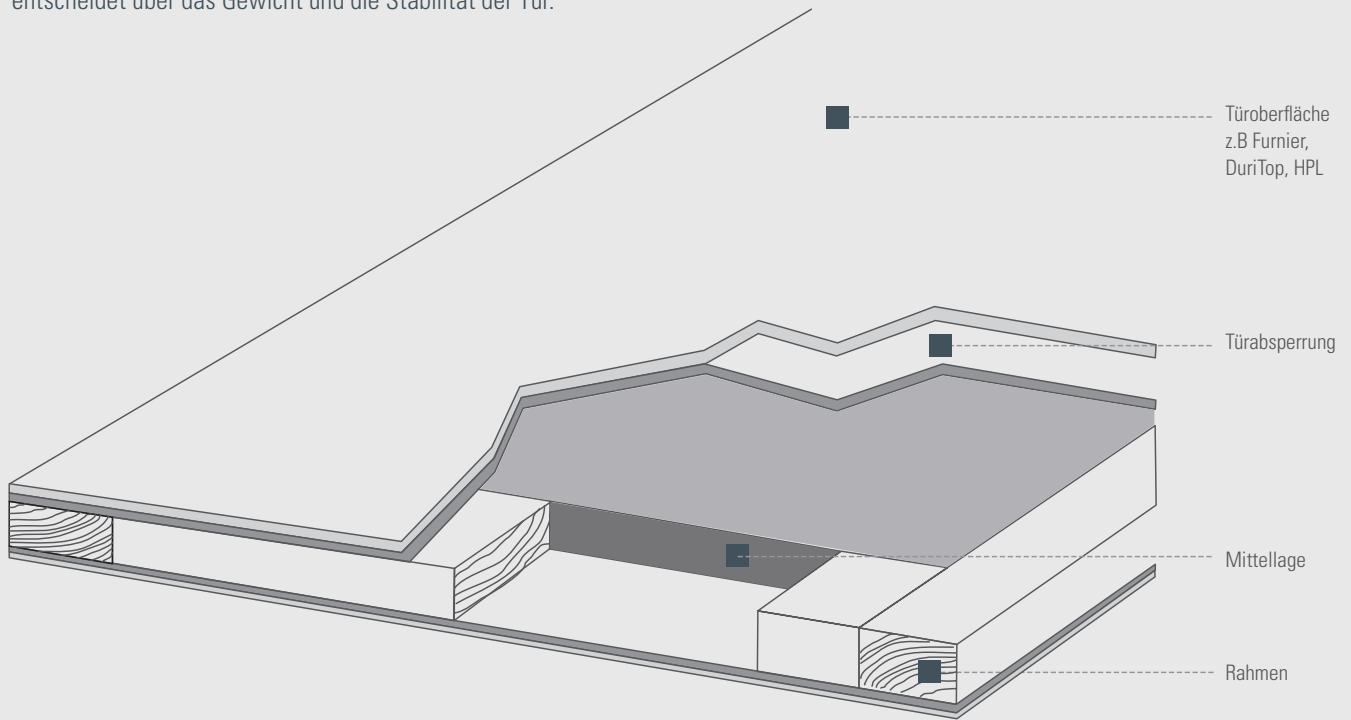

## Das Innenleben einer Tür – Arten von Mittellagen



# BÄNDER UND SCHLÖSSER

## Bänder zweiteilig



Band V 3420 WF



Zierband V 3420 WF Basic

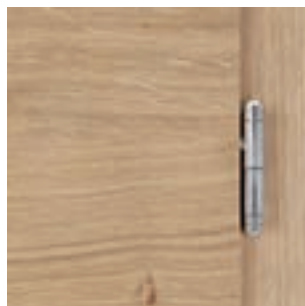

Zierband V 3420 WF Soft

## Bänder dreiteilig

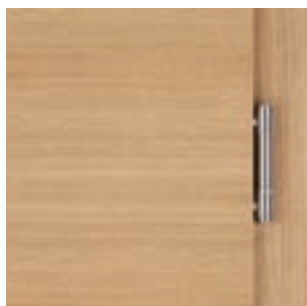

Band V 4426 WF



Band VX 7729

## Verdeckt liegende Bandsysteme

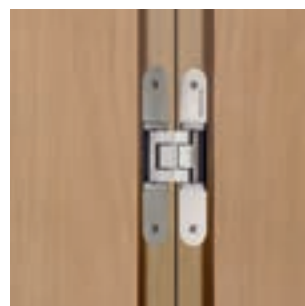

TECTUS TE 340 3D, Edelstahl-Optik,  
für stumpf einschlagende Türen

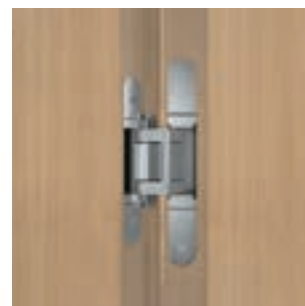

TECTUS TE 380 3D, Edelstahl-Optik,  
für gefälzte Türen

## Schlösser



Komfortschloss mit Flüsterfalle für besonders leises Öffnen und Schließen.



Das Magnetfallenschloss überzeugt durch eine leise Akustik und seine elegante Optik. Erhältlich für stumpfe und gefälzte Türen

Mit der Wahl des Türschlosses bestimmen Sie selbst, wie leise Ihre Tür schließt. Oder Sie verzichten ganz auf die Verriegelung und damit auf das Schlüsselloch. Ein klarer Vorteil für einen modernen Look.

# JELD-WEN SMARTCLOSE

Tür öffnen & schließen – ein Kinderspiel



Bei Türen aus Holz ist JELD-WEN smartClose nahezu unsichtbar (integrierte Variante).



Bei Ganzglastüren verbirgt sich JELD-WEN smartClose hinter einer Abdeckung (aufgesetzte Nachrüst-Variante).

## Neuer Bedienkomfort

Der innovative Schließmechanismus JELD-WEN smartClose dämpft die Tür beim Schließen sanft und hält sie selbsttätig zu.

- Mehr Bedienkomfort durch leichtes, bequemes Öffnen und Schließen der Tür.
- Schlichtes, elegantes Design: Auf Schloss und Schließblech kann verzichtet werden.
- Erhältlich für Ganzglastüren und Holztüren (stumpf einschlagend und gefälzt).
- Holztüren können auch nachträglich mit einer Aufsatzlösung ausgestattet werden.



# DRÜCKERGARNITUREN

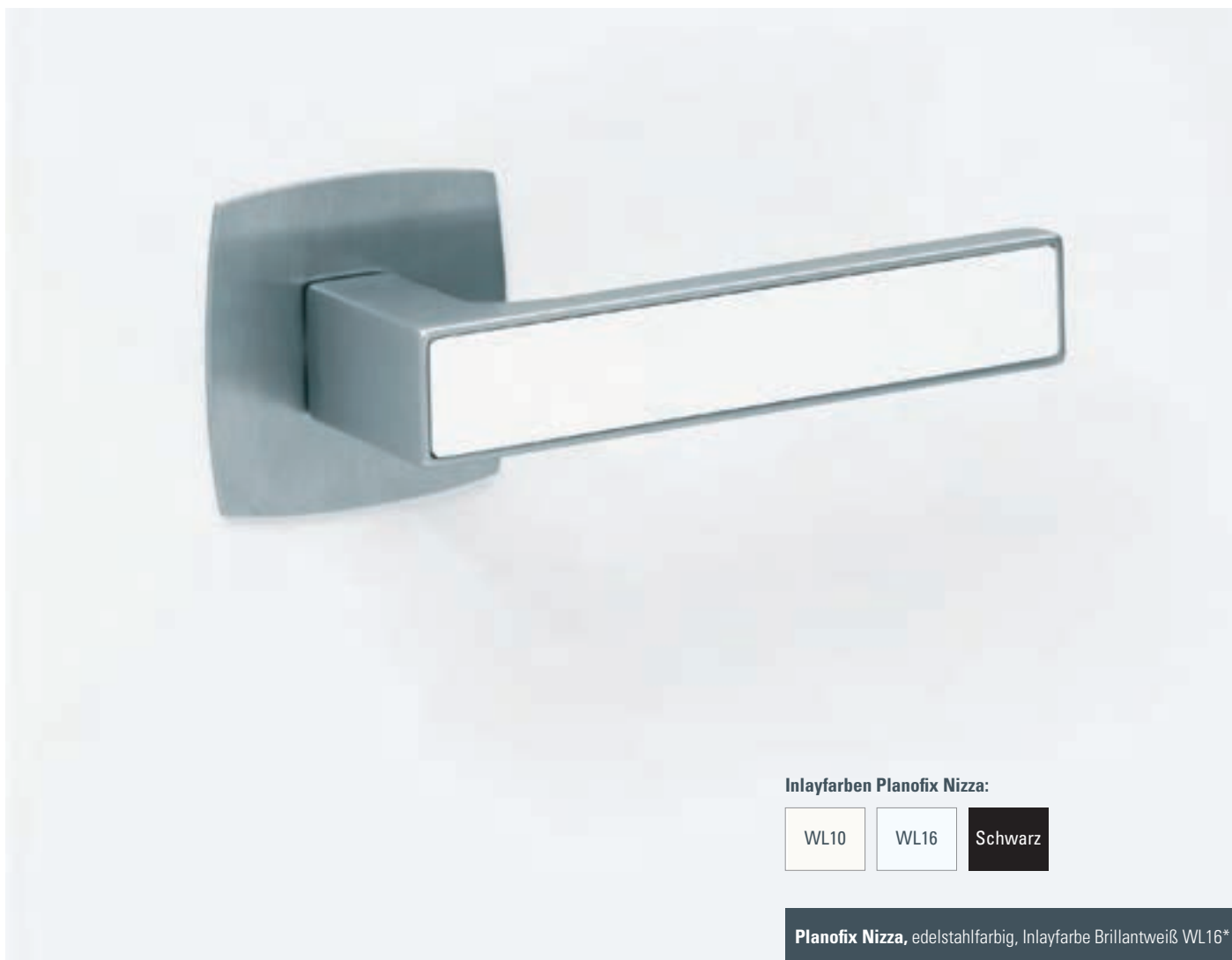

Inlayfarben Planofix Nizza:

WL10

WL16

Schwarz

Planofix Nizza, edelstahlfarbig, Inlayfarbe Brillantweiß WL16\*

Ideal für moderne Türdesigns



- Beidseitig fast flächenbündige Rosettenoptik.
- In 5 Ausführungen: Unversperrbar, mit Sperrolive sowie als Drücker mit Schlüsselrosette (Ovalbart), PZ-Schlüsselrosette und WC-Schlüsselrosette (nur in rund erhältlich).
- Werkzeuglose Montage, einfach aufzustecken.
- Drückerrosette in **runder** und **eckig-bombierter Form** erhältlich.





Planofix Houston  
Satinieret verchromt

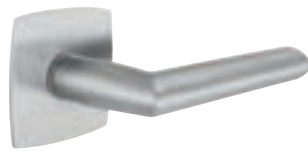

Planofix Stockholm  
Edelstahl matt

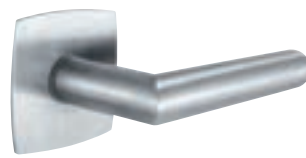

Planofix Amsterdam  
Edelstahl matt



Planofix Acapulco\*  
Satinieret verchromt

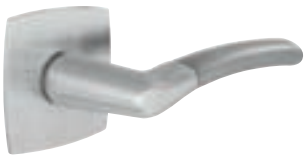

Planofix Bergen\*\*  
Verchromt/Aluminium/Stahl

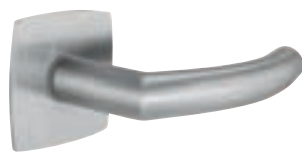

Planofix Trondheim  
Edelstahl matt



Planofix Vitoria  
Satinieret verchromt



Planofix Denver  
Edelstahl matt



Planofix Oslo  
Edelstahlfarbig



Planofix Dallas  
Edelstahl matt



Planofix Los Angeles  
Satinieret verchromt



Planofix San Francisco  
Edelstahl matt



Planofix Wechselgarnitur-  
Flach-Knopf\*\*\*  
Edelstahl matt

\*Planofix Acapulco ist nur mit eckig-bombierter Rosettenform erhältlich.

\*\*Planofix Bergen ist nicht als Wechselgarnitur erhältlich.

\*\*\*Die Knopf-Rosette nur in runder Form erhältlich.

## Ausführungsvarianten



Unversperribar



Mit Sperrolive auf der Türinnenseite  
(WC-Sperre)



Mit Schlüsselrosette  
(Ovalbart)



Mit PZ-Schlüsselrosette



Muschelgriff Planofix Push  
Edelstahl-Optik

# BESCHLÄGE GANZGLASTÜREN

## Griffpaare



Adina  
Edelstahl poliert / matt



Alda  
Edelstahl matt



Loredana  
Edelstahl poliert / matt



Lorita  
Edelstahl matt



Lucia  
Edelstahl matt / Aluminium EV1

Alle Planofix Drücker können in Kombination mit einem Adapter für Ganzglas Schlosskästen eingesetzt werden.

## Beschlag-Sets



Gate, Schlosskasten mit Magnetfalle  
UV, PZ, WC und Gegenkasten



Puristo, Schlosskasten UV, BB, PZ, WC  
und Gegenkasten



Classico, Schlosskasten UV, BB, PZ, WC  
und Gegenkasten



Creativo, Schlosskasten UV, BB, PZ, WC  
und Gegenkasten



Office, Band-Paar



Rahmenteile für Holzarge

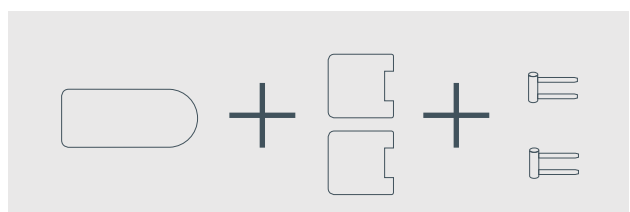





Schlosskästen werden jeweils zusammen mit dem Office Band-Paar und den Rahmenteilen für Holzarge geliefert! Gegenkästen zusätzlich mit Feststellern für Standflügel.



# BESCHLÄGE SCHIEBETÜREN

## Griffstangen

<b>SELBSTKLEBEND</b>	<b>SELBSTKLEBEND</b>	<b>SELBSTKLEBEND</b>			
					
<b>Griffleiste 200   400   600</b> Länge 200, 400 und 600 mm für Glastüren, Edelstahlfarbig	<b>Griffstange 350</b> Länge 350 mm für Glastüren, Edelstahlfarbig	<b>Griffstange/-leiste 350</b> Länge 350 mm für Glastüren, Edelstahlfarbig	<b>Griffstange Eleganza</b> Länge 350 mm, Ø 25 mm für Holz- und Glastüren, Edelstahl	<b>Griffstange Klassik</b> Länge 1200 mm, Ø 30 mm für Holz- und Glastüren, Edelstahl	<b>Griffstange Edelstahl</b> Länge 600 mm   1600 mm, Ø 25 mm für Holztüren, Edelstahl

## Griffstangen













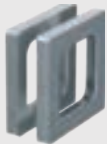

**Inlayfarben Griffstange Nizza:**

Schwarz	WL10	WL16
---------	------	------

**Griffstange Nizza**  
Länge 350 mm, für Holz- und Glastüren, Edelstahlfarbig

## Griffmuscheln

<b>SELBSTKLEBEND</b>	<b>SELBSTKLEBEND</b>	<b>SELBSTKLEBEND</b>	<b>SELBSTKLEBEND</b>	<b>SELBSTKLEBEND</b>
				
<b>Griffmuschel D60</b> für Glastüren, Edelstahlfarbig Außenmaße: Ø 60 mm	<b>Griffmuschel R8 QUADRO</b> für Glastüren, Edelstahlfarbig Außenmaße: 58 x 58 mm	<b>Griffmuschel R8 SQUARE</b> für Glastüren, Edelstahlfarbig Außenmaße: 58 x 115 mm	<b>Griffmuschel D65</b> für Glastüren, Edelstahlfarbig Außenmaße: Ø 65 mm	<b>Griffmuschel eckig</b> für Glastüren, Edelstahlfarbig Außenmaße: 75 x 75 mm
				
<b>Griffmuschel Planofix rund*</b> für Holztüren, Edelstahlfarbig Außenmaße: Ø 62 mm	<b>Griffmuschel Planofix eckig*</b> für Holztüren, Edelstahlfarbig Außenmaße: 62 x 62 mm	<b>Griffmuschel Planofix Push</b> für Holztüren, Edelstahlfarbig Außenmaße: 85 x 150 mm	<b>Flächenbündige Griffmuschel</b> für Holztüren, Edelstahl Außenmaße: Ø 60 mm	<b>Griffmuschel Rondo</b> für Glastüren, Edelstahl Außenmaße: Ø 65 mm
				
<b>Griffmuschel Ring (Hohl)</b> für Glastüren, Edelstahl Außenmaße: Ø 65 mm	<b>Griffmuschel Puristo</b> für Glastüren, Edelstahl Außenmaße: Ø 65 mm			

\*Griffmuscheln Planofix rund und eckig auch für Glastüren erhältlich.



Fugenloser Übergang: Mit unserer JELD-WEN Falzkante gehören Gebrauchsspuren und Schmutzrückstände der Vergangenheit an.

# FALZKANTE

Der fugenlose Übergang



JELD-WEN Falzkante

Herkömmliche Falzkante

## Vorteile

**Durch ein besonderes Herstellungsverfahren werden unsere DuriTop-, Mattlack-, und Lackoberflächen\* in den Standardbreiten bis zu einer Türhöhe von 2110 mm nahtlos über die Falzkante an der Schließseite ummantelt.\*\***

Der dadurch entstehende fugenlose Übergang bietet folgende **Vorteile:**

### **Besserer Schutz vor Kantenabnutzung**

Gebrauchsspuren, wie das Ablösen der Falzkantenbeschichtung werden stark minimiert beziehungsweise ausgeschlossen.

### **Fugenlose Oberfläche auf der Schließseite**

Das Problem der sogenannten „Bleistiftkante“ gehört der Vergangenheit an, denn ohne Fuge kann sich kein Schmutz ansammeln.

### **Keine separate Falzkantenbeschichtung**

Durch unser Fertigungsverfahren wird das Oberflächenmaterial in einem Stück auch über den Falz ummantelt. Sowohl Optik als auch Haptik zwischen Oberfläche und Falzkante sind somit identisch.

### **Verarbeitung auf höchstem Niveau**

Die beiden einzigen Fugen an der Überschlagskante sind so präzise verarbeitet, dass ein nachträgliches Überlackieren der Fuge – wie bei manchen Herstellern üblich – nicht notwendig ist.

\*Weiß lackiert WL10, Brillantweiß WL16 \*\*gilt nur bei Türen mit Rundprofil

# UNSERE MODELL- ÜBERSICHT

ALLE TÜREN AUF  
EINEN BLICK

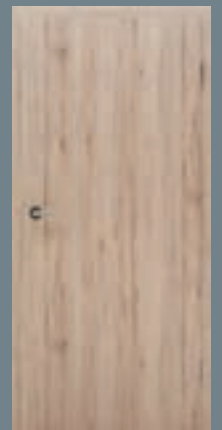
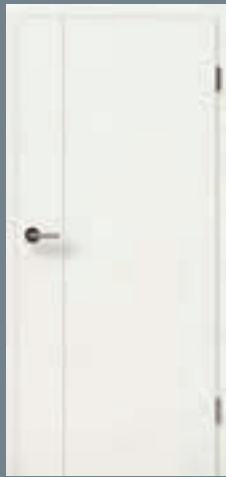

# FERTIGTÜREN

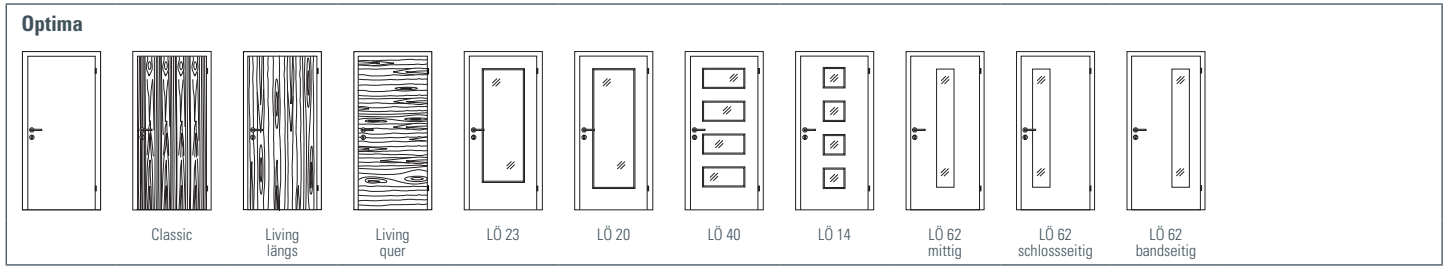

# TREND- UND DESIGNTÜREN

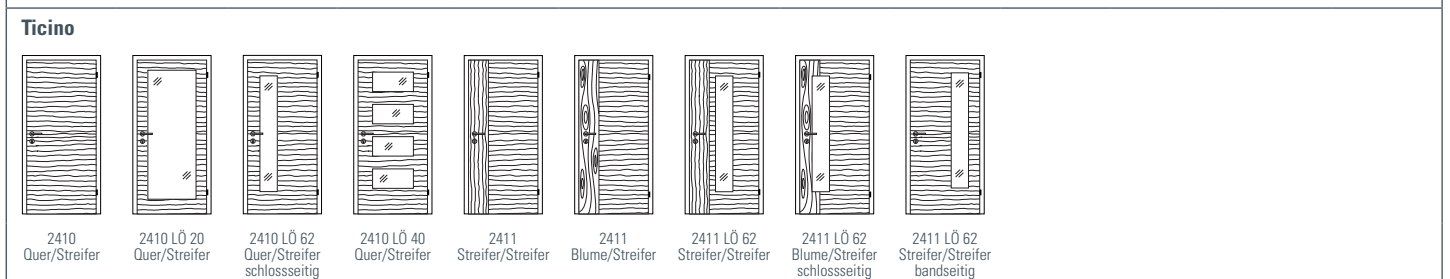
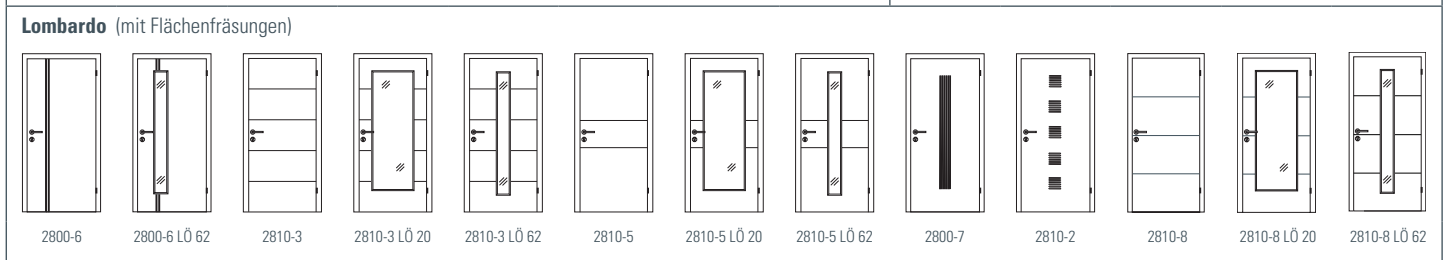
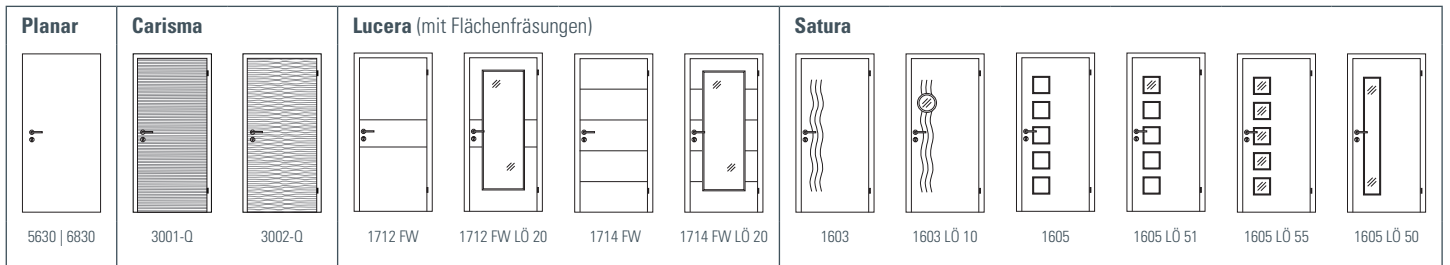

# GLASTÜREN

<b>Glasrahmentüren 2500*</b>  <p>Klarglas   Dekorglas Weimar   Visa Klar   Dreiecke einreihig   Quadrate beidseitig   Rillenschliff</p>						<b>Glasrahmentüren 2501*</b>  <p>Klarglas   Dekorglas Weimar   Visa Klar   Dreiecke einreihig   Quadrate beidseitig   Rillenschliff</p>					
<b>Holzglastüren 2600*</b>  <p>Klarglas   Dekorglas Weimar   Visa Klar   Dreiecke einreihig   Quadrate beidseitig</p>					<b>Holzglastüren 2601**</b>  <p>Klarglas   Dreiecke einreihig</p>		<b>Ganzglastüren Basic 2</b>  <p>Klarglas   Satinato   Mastercarré</p>			<b>Ganzglastüren Basic</b>  <p>4 Streifen Siebdruck   Reflo</p>	
<b>Ganzglastüren Basic</b>  <p>29-3 Satinato mit Rille   29-5 Satinato mit Rille   29-4 Satinato/Klarglas/Rille   39-1 Satinato/Rille   39-2 Satinato/Rille   49-1 Satinato/Klarglas</p>						<b>Ganzglastüren Trend-Design ■</b>  <p>49-2 Satinato/Klarglas   49-3 Satinato/Klarglas   59-1 Klarglas Satinato/Siebdruck</p>			 <p>59-2 Satinato Klarglas/Siebdruck   Carisma 30-1 Weißglas   Carisma 30-2 Weißglas   Satura 16-33 Weißglas</p>		
<b>Ganzglastüren Trend-Design ***</b>  <p>Satura 16-35 Weißglas   Ticino 24-31 Weißglas   Ticino 24-32 Weißglas   Ticino 24-34 Weißglas   Lombardo 29-11 Weißglas   Lombardo 29-16 Weißglas   Lombardo 29-17 Weißglas   Lombardo 29-18 Weißglas   Lombardo 29-32 Weißglas   Lombardo 29-33 Weißglas   Lombardo 29-35 Weißglas   Lombardo 29-38 Weißglas</p>											
<b>Ganzglastüren Motiv ***</b>  <p>Lasertechnik Weißglas   Lasertechnik Weißglas</p>											

\* Modelle auch in der Glasart Parsol grau, Mastercarré weiß, Chinchilla weiß, Silvit weiß und Satinato erhältlich.

\*\* Modelle 2601 nicht in der Glasart Satinato erhältlich. \*\*\* Modelle Trend-Design und Motiv auch mit satiniertes zweiter Oberflächenseite erhältlich.

# STIL- UND FÜLLUNGSTÜREN

## Alterra

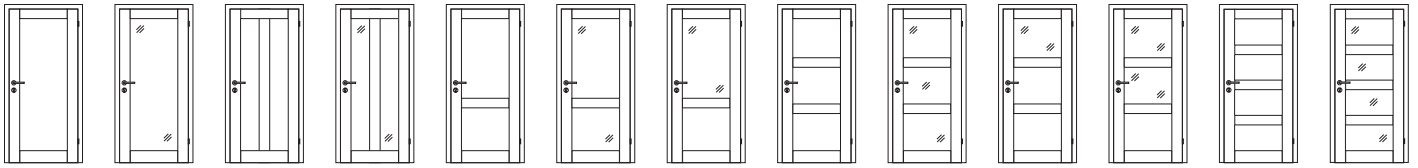

8901 8901 LA 8902 S 8902 S LA 8902 8902 LA 8902 LA-1G 8903 8903 LA 8903 LA-1G 8903 LA-2G 8904 8904 LA

## Alterra

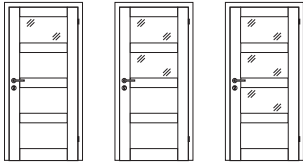

8904 LA-1G 8904 LA-2G 8904 LA-3G

## Scalea

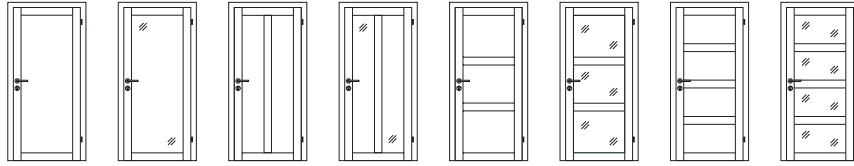

2501 2501 LA-1G 2502 S 2502 S LA-2G 2503 2503 LA-3G 2504 2504 LA-4G

## Opus

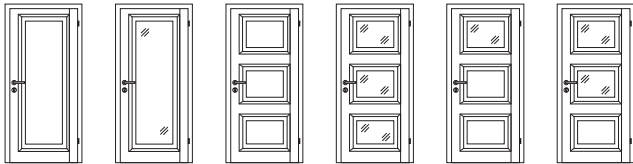

1F 1F LA 3F 3F LA 3F LA-1G 3F LA-2G

## Stiba Plus



2F 3F LA-1G 3F LA-6G 3F LA-9FG 2FB 2FB LA-1G 2FB LA-6G

## Stiba Plus

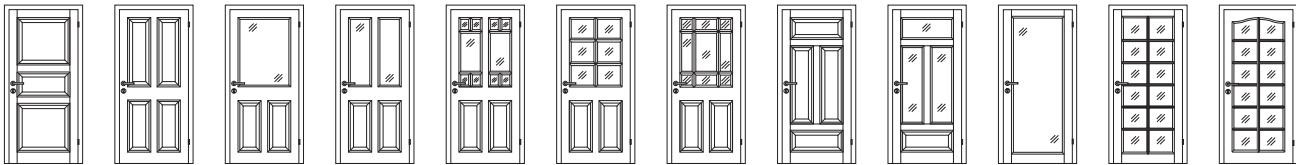

3F 4F 4F LA-1G 4F LA-2G 4F LA-2FG 4F LA-6G 4F LA-9FG 4FS 4FS LA-3G 1F LA-1G 1F LA-12G 1FB LA-12G

## Massive Stiltüren



Sarah Kirsten LA-1G Kirsten LA-6G Kirsten LA-9FG Anne Anne LA-1G Anne LA-6G Kirsten Kirsten 1/3 LA Kirsten 1/3LA-4G Britt Britt LA-2G Britt LA-6G

## Massive Stiltüren



Britt LA-9FG Britt LA-10FG Laura Laura LA-1G Laura LA-3G Laura LA-10G Anne LA-10G Astrid Astrid LA-2G Kathrin Kathrin LA-1G

## Blankenese

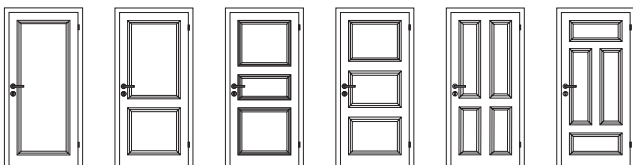

1F 2F 3F 3FG 4F 4FS





# MASSIVHOLZTÜREN

**Massive Landhaustüren**

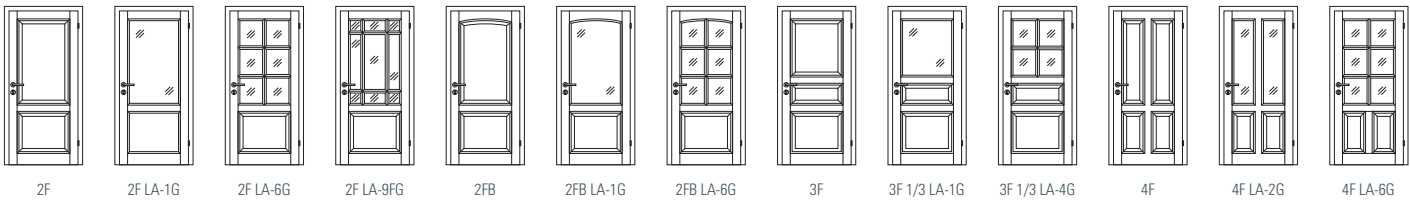

**Massive Landhaustüren**

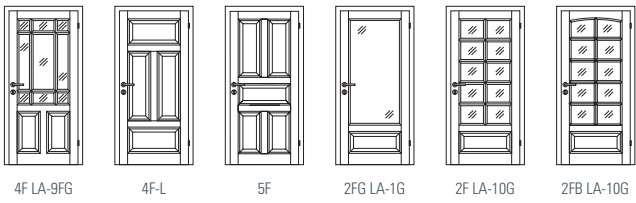

# TÜRABMESSUNGEN

Wandöffnungen für Türen (Baurichtmaße nach DIN 4172)



Nicht alle möglichen Wandöffnungen für Türen finden in der Praxis Verwendung. Durchgesetzt haben sich nur einige Standardmaße, für die auch nähere Einzelmaße angegeben sind.

**1** Dick umrandete Größen = Vorzugsgrößen  
Für die mit einer Ziffer gekennzeichneten Größen werden in DIN 18101 genauere Maße für Zargen und Türblätter angegeben (**siehe unten**).

Wandöffnungen dieser Vorzugsgrößen sind im Regelfall zwei-flügelig.

Tür- und Zargenmaße, einflügelig (nach DIN 18101)

Türblattaußenmaße				Baurichtmaße	Maueröffnungsmaße*	Zargenmaße													
Bestellmaße gefälzte Türen		Bestellmaße stumpf einschlagende Türen				Zargenfalzmaße			Futteraußenmaße (einschl. 13 mm Bandtasche)		lichtes Durchgangsmaß		Bekleidungsaußenmaße						
Breite	x Höhe	Breite	x Höhe			Breite	x Höhe	Breite	x Höhe	Breite	x Höhe	Breite	x Höhe	60 mm Bekleidungsbreite	80 mm Bekleidungsbreite	100 mm Bekleidungsbreite			
610	x 1.985	584	x 1.972	625	x 2.000	635	x 2.005	591	x 1.983	627	x 1.995	569	x 1.972	711	x 2.043	751	x 2.063	791	x 2.083
735	x 1.985	709	x 1.972	750	x 2.000	760	x 2.005	716	x 1.983	752	x 1.995	694	x 1.972	836	x 2.043	876	x 2.063	916	x 2.083
860	x 1.985	834	x 1.972	875	x 2.000	885	x 2.005	841	x 1.983	877	x 1.995	819	x 1.972	961	x 2.043	1.001	x 2.063	1.041	x 2.083
985	x 1.985	959	x 1.972	1.000	x 2.000	1.010	x 2.005	966	x 1.983	1.002	x 1.995	944	x 1.972	1.086	x 2.043	1.126	x 2.063	1.166	x 2.083
1.110	x 1.985	1.084	x 1.972	1.125	x 2.000	1.135	x 2.005	1.091	x 1.983	1.127	x 1.995	1.069	x 1.972	1.211	x 2.043	1.251	x 2.063	1.291	x 2.083
1.235	x 1.985	1.209	x 1.972	1.250	x 2.000	1.260	x 2.005	1.216	x 1.983	1.252	x 1.995	1.194	x 1.972	1.336	x 2.043	1.376	x 2.063	1.416	x 2.083
610	x 2.110	584	x 2.097	625	x 2.125	635	x 2.130	591	x 2.108	627	x 2.120	569	x 2.097	711	x 2.168	751	x 2.188	791	x 2.208
735	x 2.110	709	x 2.097	750	x 2.125	760	x 2.130	716	x 2.108	752	x 2.120	694	x 2.097	836	x 2.168	876	x 2.188	916	x 2.208
860	x 2.110	834	x 2.097	875	x 2.125	885	x 2.130	841	x 2.108	877	x 2.120	819	x 2.097	961	x 2.168	1.001	x 2.188	1.041	x 2.208
985	x 2.110	959	x 2.097	1.000	x 2.125	1.010	x 2.130	966	x 2.108	1.002	x 2.120	944	x 2.097	1.086	x 2.168	1.126	x 2.188	1.166	x 2.208
1.110	x 2.110	1.084	x 2.097	1.125	x 2.125	1.135	x 2.130	1.091	x 2.108	1.127	x 2.120	1.069	x 2.097	1.211	x 2.168	1.251	x 2.188	1.291	x 2.208
1.235	x 2.110	1.209	x 2.097	1.250	x 2.125	1.260	x 2.130	1.216	x 2.108	1.252	x 2.120	1.194	x 2.097	1.336	x 2.168	1.376	x 2.188	1.416	x 2.208
610	x 2.235	584	x 2.222	625	x 2.250	635	x 2.255	591	x 2.233	627	x 2.245	569	x 2.222	711	x 2.293	751	x 2.313	791	x 2.333
735	x 2.235	709	x 2.222	750	x 2.250	760	x 2.255	716	x 2.233	752	x 2.245	694	x 2.222	836	x 2.293	876	x 2.313	916	x 2.333
860	x 2.235	834	x 2.222	875	x 2.250	885	x 2.255	841	x 2.233	877	x 2.245	819	x 2.222	961	x 2.293	1.001	x 2.313	1.041	x 2.333
985	x 2.235	959	x 2.222	1.000	x 2.250	1.010	x 2.255	966	x 2.233	1.002	x 2.245	944	x 2.222	1.086	x 2.293	1.126	x 2.313	1.166	x 2.333
1.110	x 2.235	1.084	x 2.222	1.125	x 2.250	1.135	x 2.255	1.091	x 2.233	1.127	x 2.245	1.069	x 2.222	1.211	x 2.293	1.251	x 2.313	1.291	x 2.333
1.235	x 2.235	1.209	x 2.222	1.250	x 2.250	1.260	x 2.255	1.216	x 2.233	1.252	x 2.245	1.194	x 2.222	1.336	x 2.293	1.376	x 2.313	1.416	x 2.333

Alle Angaben in mm.

\*Empfehlung bei Holzumfassungszargen: Maueröffnungsmaße je um 10mm vergrößern.

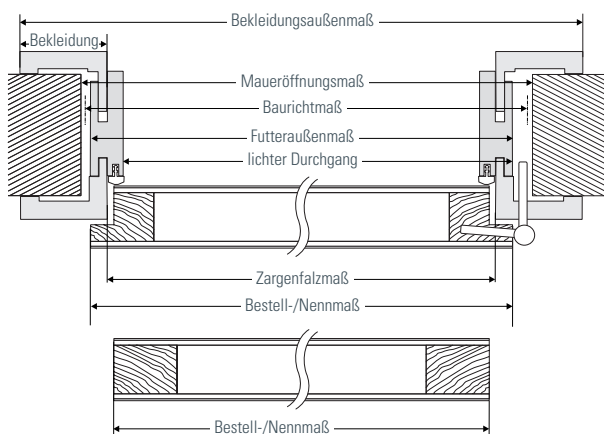

DIN links/DIN rechts

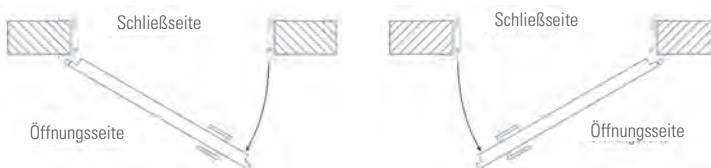

Sind die Bänder der geschlossenen Tür linker Hand zu sehen, ist die Tür **DIN links** angeschlagen.

Sind die Bänder der geschlossenen Tür rechter Hand zu sehen, ist die Tür **DIN rechts** angeschlagen.

**JELD-WEN Deutschland GmbH & Co. KG**

**Standort Oettingen:**

August-Moralt-Straße 1-3, D-86732 Oettingen

Telefon: +49 9082 71-0

Telefax: +49 9082 71-111

Architektenhotline: +49 9082 71-333

**Standort Hamburg:**

Barmbeker Straße 4a, D-22303 Hamburg

Telefon: +49 40 85409-0

Telefax: +49 40 85409-500

[www.jeld-wen.de](http://www.jeld-wen.de)



PEFC zertifiziert  
Dieses Produkt  
stammt aus nachhaltig  
bewirtschafteten  
Wäldern und  
kontrollierten Quellen  
[www.pefc.de](http://www.pefc.de)

PEFC/04-31-1428

RELIABILITY *for real life*®

